

# SIEMENS

Mode d'emploi  
Istruzioni per l'uso  
Instrucciones de uso

Instruções de Serviço  
Οδηγίες χρήσεως  
Kullanma talimatı

fr

it

es

pt

el

tr

QUELFRIGO.COM

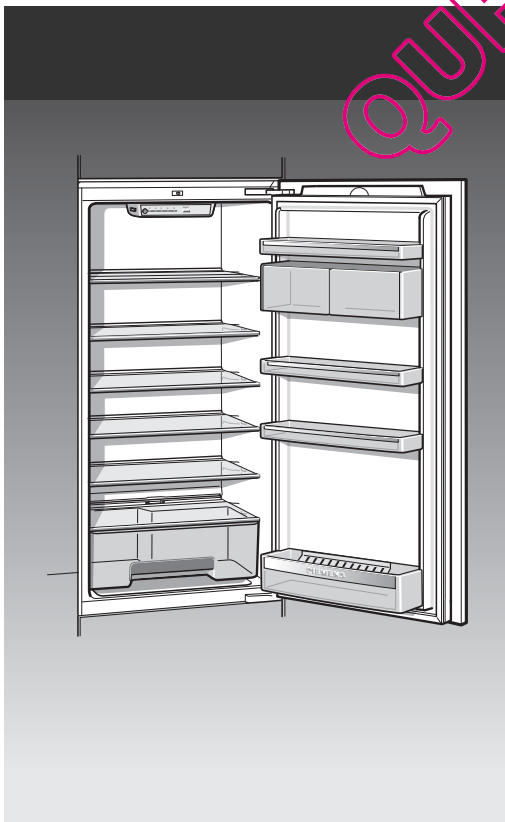

KI..R..



## fr Table des matières

Prescriptions-d'hygiène-alimentaire . . . .	4	Indicateur de température . . . . .	10
Conseils pour la mise au rebut . . . . .	5	Aménagement du compartiment réfrigérateur . . . . .	11
Consignes de sécurité et avertissements	5	Eteindre l'appareil . . . . .	11
Présentation de l'appareil . . . . .	7	Nettoyage de l'appareil . . . . .	12
Bandeau de commande . . . . .	7	Economies d'énergie . . . . .	12
Consignes pour la température ambiante et l'aération . . . . .	8	Remarques concernant les bruits de fonctionnement . . . . .	13
Branchement de l'appareil . . . . .	8	Remédier soi-même aux petites pannes	13
Enclenchement de l'appareil . . . . .	9	Service après-vente . . . . .	14
Réglage de la température . . . . .	9		
Rangement des aliments . . . . .	9		

## it Istruzioni per l'uso

Avvertenze per lo smaltimento . . . . .	15	Sistemazione degli alimenti . . . . .	19
Avvertenze di sicurezza e pericolo . . . . .	15	Indicatore di temperatura . . . . .	20
Conoscere l'apparecchio . . . . .	17	Dotazione del frigorifero . . . . .	20
Pannello comandi . . . . .	17	Spegnere l'apparecchio . . . . .	21
Considerare la temperatura ambiente e la ventilazione . . . . .	18	Pulire l'apparecchio . . . . .	21
Collegare l'apparecchio . . . . .	18	Risparmiare energia . . . . .	22
Accendere l'apparecchio . . . . .	19	Avvertenze sui rumori di funzionamento	22
Regolare la temperatura . . . . .	19	Eliminare da soli piccoli guasti . . . . .	23
		Servizio assistenza clienti . . . . .	24

## es Índice

Consejos para la eliminación del embalaje y el desguace de los aparatos usados . .	25	Indicador de temperatura . . . . .	31
Consejos y advertencias de seguridad . .	26	Equipamiento del compartimento frigorífico . . . . .	32
Familiarizándose con la unidad . . . . .	28	Desconectar el aparato . . . . .	33
Cuadro de mandos . . . . .	28	Limpeza de la unidad . . . . .	33
Prestar atención a la temperatura del entorno y la ventilación . . . . .	29	Consejos prácticos para ahorrar energía eléctrica . . . . .	34
Conectar el aparato a la red eléctrica . . .	29	Advertencias sobre los ruidos de funcionamiento del aparato . . . . .	34
Conectar el aparato . . . . .	30	Pequeñas averías de fácil arreglo . . . . .	35
Selección de la temperatura . . . . .	30	Servicio de Asistencia Técnica . . . . .	36
Colocar y ordenar los alimentos . . . . .	30		

## pt Indicações

Instruções sobre reciclagem	37	Indicador de temperatura	42
Instruções de segurança e de aviso	37	Equipamento da zona de refrigeração	43
Familiarização com o aparelho	39	Desligar o aparelho	43
Painel de comandos	39	Limpeza do aparelho	44
Ter em atenção a temperatura ambiente e a ventilação	40	Como poupar energia	44
Ligar o aparelho	41	Indicações sobre ruídos de funcionamento	44
Regulação da temperatura	41	Eliminação de pequenas anomalias	45
Arrumação dos alimentos	41	Assistência Técnica	46

## el Περιεχόμενα

Υποδείξεις απόσυρσης	47	Ενδείκτης θερμοκρασίας	53
Υποδείξεις ασφαλείας και προειδοποιητικές υποδείξεις	48	Εξοπλισμός του χώρου συντήρησης	54
Γνωρίστε τη συσκευή	50	Θέση της συσκευής εκτός λειτουργίας	55
Πίνακας χειρισμού	50	Καθαρισμός της συσκευής	55
Προσοχή σχετικά με τη θερμοκρασία του χώρου και τον αερισμό	51	Έτσι μπορείτε να εξοικονομήσετε ενέργεια	56
Σύνδεση της συσκευής	51	Υποδείξεις σχετικά με τους θορύβους λειτουργίας	56
Θέση της συσκευής σε λειτουργία	52	Πώς θα διορθώσετε μόνες/οι σας μικροβλάβες	57
Ρύθμιση θερμοκρασίας	52	Υπηρεσία τεχνικής εξυπηρέτησης πελατών	58
Τοποθέτηση τροφίμων	52		
Ενδείκτης θερμοκρασίας	53		

## tr İçindekiler

Giderme Bilgileri	59	Besinlerin yerleştirilmesi	64
Güvenlik ve ikaz bilgileri	60	Sıcaklık derecesi göstergesi	65
Cihazı Tanıma	61	Soğutucu bölmesinin donanımı	65
Kumanda paneli	62	Cihazın kapatılması	66
Oda sıcaklığına ve havalandırmaya dikkat edilmesi	62	Cihazın temizlenmesi	66
Cihazın elektrik bağlantısı	63	Enerji tasarruf bilgileri	67
Cihazın çalıştırılması	63	Çalışma Sesleri Hakkında Bilgiler	67
Sıcaklık ayarı	63	Servisi Çağırmadan Önce ki Adımlar	68
		Yetkili servis	69

## Prescriptions- d'hygiène-alimentaire

### Cher Client,

Conformément à l'ordonnance française visant à éviter la prolifération des listéries, nous vous demandons de respecter s.v.p. les consignes suivantes.

- Nettoyez fréquemment le compartiment intérieur du réfrigérateur à l'aide d'un détergent non agressif, ne provoquant pas d'oxydation des pièces métalliques (utilisez par ex. de l'eau tiède additionnée d'un peu de produit à vaisselle).  
Ensuite, une fois les surfaces ainsi nettoyées, désinfectez-les avec de l'eau additionnée de vinaigre ou de citron, ou à l'aide d'un produit germicide en vente habituelle dans le commerce et adapté aux appareils de réfrigération (avant d'appliquer ce produit sur les pièces métalliques, faites d'abord un essai de compatibilité à un endroit peu visible).

- Avant de déposer des produits alimentaires dans le compartiment réfrigérateur, enlevez leur emballage commercial (retirez par ex. le carton entourant les pots de yaourt).
- Pour éviter toute contamination entre les différents produits alimentaires, rangez-les séparés les uns des autres, bien emballés ou protégés dans des récipients.
- Au moment de préparer des plats, ne saisissez les aliments qu'après vous être lavé les mains. Avant de préparer d'autres plats, lavez-vous à nouveau les mains. De même, lavez-vous les mains avant les repas.
- Avant de réutiliser des ustensiles de cuisine qui viennent de servir, nettoyez-les (grandes cuillers, planches de découpe, couteaux de cuisine, etc.).

## Conseils pour la mise au rebut

### Mise au rebut de l'emballage

L'emballage protège votre appareil contre les dégâts qu'il pourrait subir en cours de transport. Tous les matériaux qui le constituent sont compatibles avec l'environnement et recyclables. Aidez-nous à recycler l'emballage en respectant l'environnement.

Pour savoir comment vous débarrasser de l'emballage, veuillez consulter votre revendeur ou les services administratifs de votre mairie.

### Mise au rebut de l'ancien appareil

Les appareils usagés ne sont pas des déchets sans valeur. Leur élimination dans le respect de l'environnement permet d'en récupérer de précieuses matières premières.

 Cet appareil est marqué selon la directive européenne 2002/96/CE relative aux appareils électriques et électroniques usagés (waste electrical and electronic equipment - WEEE). La directive définit le cadre pour une reprise et une récupération des appareils usagés applicables dans les pays de la CE.

### Attention

Avant de mettre au rebut l'appareil qui ne sert plus :

1. Débranchez la fiche mâle de la prise de courant.
2. Sectionnez le cordon d'alimentation puis enlevez-le avec la fiche mâle.

Les appareils frigorifiques contiennent des fluides frigorigènes et des gaz isolants qui nécessitent une mise au rebut adéquate. Veillez à ce que les tuyaux du circuit frigorifique de votre appareil ne soient pas endommagés jusqu'à son élimination dans les règles de l'art. Jusqu'à l'enlèvement de l'appareil, veillez bien à ce que son circuit frigorifique ne soit pas endommagé.

## Consignes de sécurité et avertissements

### Avant de mettre l'appareil en service

Veillez lire attentivement et entièrement les informations figurant dans les notices d'utilisation et de montage.

Elle contiennent des remarques importantes concernant l'installation, l'utilisation et l'entretien de l'appareil.

Conservez toute la documentation pour pouvoir la consulter à nouveau ultérieurement ou si l'appareil doit changer un jour de propriétaire.

### Sécurité technique

- Cet appareil contient une petite quantité d'un fluide réfrigérant écologique mais inflammable, le R 600a. Pendant le transport et la mise en place de l'appareil, veillez à ne pas endommager les tuyauteries du circuit frigorifique. Si le fluide réfrigérant jaillit, il peut provoquer des lésions oculaires ou s'enflammer.

#### Si l'appareil est endommagé

- De l'appareil, éloignez toute flamme nue ou source d'inflammation.
- Débranchez la fiche mâle de la prise de courant.

- Aérez bien la pièce pendant quelques minutes.
- Prévenez le service après-vente.

Plus l'appareil contient du fluide réfrigérant et plus grande doit être la pièce dans laquelle il se trouve. Dans les pièces trop petites, un mélange gaz-air inflammable peut se former en cas de fuite.

Comptez 1 m<sup>3</sup> de volume minimum de la pièce pour 8 g de fluide réfrigérant. La quantité de fluide présente dans l'appareil est indiquée sur la plaque signalétique située à l'intérieur de ce dernier.

- Le changement de cordon d'alimentation et d'autres réparations sont exclusivement réservées au service après-vente. Les installations et réparations inexpertes peuvent engendrer des risques considérables pour l'utilisateur.

## Pendant l'utilisation

- N'utilisez jamais d'appareils électriques à l'intérieur de l'appareil (par ex. des appareils de chauffage, sorbetières électriques, etc.). **Risque d'explosion !**
- Ne dégivrez ni ne nettoyez jamais l'appareil avec un nettoyeur à vapeur. La vapeur risque d'atteindre des pièces électriques et de provoquer un court-circuit.  
**Risques d'électrocution !**
- Ne stockez dans l'appareil ni produits contenant des gaz propulseurs inflammables (par ex. bombes aérosols) ni produits explosifs  
**Risque d'explosion !**
- Ne vous servez pas des socles, clayettes et portes comme marchepieds ou pour vous appuyer.

- Pour dégivrer et nettoyer l'appareil, débranchez la fiche mâle de la prise de courant ou retirez le fusible / désarmez le disjoncteur.  
Pour débrancher l'appareil, tirez sur la fiche mâle et non pas sur son cordon.
- Stockez les boissons fortement alcoolisées en position verticale dans des récipients bien fermés.
- L'huile et la graisse ne doivent pas entrer en contact avec les parties en matières plastiques et le joint de porte. Ces derniers pourraient sinon devenir poreux.
- Ne recouvrez et n'obstruez jamais les orifices de ventilation de l'appareil.

## Les enfants et l'appareil

- Ne permettez jamais aux enfants de jouer avec l'emballage et ses pièces constitutives. Ils risquent de s'étouffer avec les cartons pliants et les feuilles de plastique !
- L'appareil n'est pas un jouet, éloignez les enfants.
- Si l'appareil est équipé d'une serrure : rangez la clé hors de portée des enfants.

## Dispositions générales

L'appareil convient pour

- Réfrigérer des produits alimentaires

Cet appareil est destiné à un usage domestique.

L'appareil a été antiparasité conformément à la directive UE 89/336/CEE.

Le circuit frigorifique a subi un contrôle d'étanchéité.

Ce produit est conforme aux dispositions de sécurité applicables aux appareils électriques (EN 60335/2/24).

## Présentation de l'appareil

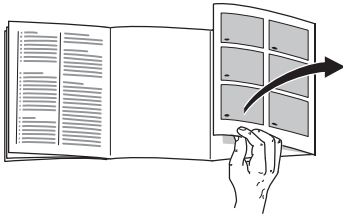

Avant de commencer la lecture, veuillez déplier les volets illustrés situés en fin de notice. Cette notice d'utilisation vaut pour plusieurs modèles d'appareil.

De légères différences sont possibles entre les illustrations et votre appareil.

## Exemple d'équipement

Fig. 1

- 1 Commutateur d'éclairage
- 2 Interrupteur principal
- 3 Bande de commande/Éclairage intérieur
- 4 Clayettes dans le compartiment réfrigérateur
- 5 Bacs à légumes
- 6 Casier à beurre et fromage
- 7 Balconnet à oeufs
- 8 Support pour tubes et petites boîtes
- 9 Support pour grandes bouteilles

## Bande de commande

Fig. 2

### 1 Interrupteur principal Marche/Arrêt

Interrupteur principal de l'appareil, il sert à allumer et éteindre l'ensemble de celui-ci.

### 2 Touche de réglage de la température

Elle sert à régler la température du compartiment réfrigérateur (entre +8 °C et +2 °C).

Appuyez sur la touche jusqu'à ce que le voyant de température désiré s'allume.

### 3 Petits voyants indicateurs de température

Les chiffres accompagnant les petits voyants de température indiquent la température du compartiment réfrigérateur en °C.

**Le petit voyant clignote tant que la température réglée n'est pas atteinte.**

### 4 Touche de «super» réfrigération

Le **petit voyant allumé** signale l'entrée en service de cette fonction. Pendant la super-réfrigération, la température dans le compartiment réfrigérateur descend le plus bas possible pendant env. 6 heures. Ensuite, l'appareil commute sur la température réglée avant que vous n'activiez la super-réfrigération.

Enclenchez la super-réfrigération par ex. dans les cas suivants :

- Avant de ranger des aliments frais.
- Pour refroidir rapidement des boissons.

## Consignes pour la température ambiante et l'aération

La catégorie climatique est indiquée sur la plaque signalétique. Elle indique à quelles températures ambiantes l'appareil peut fonctionner.

Catégorie climatique	Température ambiante admissible
SN	de +10 °C à 32 °C
N	de +16 °C à 32 °C
ST	de +18 °C à 38 °C
T	de +18 °C à 43 °C

## Aération

L'air entrant en contact avec la paroi arrière de l'appareil se réchauffe et doit pouvoir s'évacuer librement, sinon le groupe frigorifique se trouverait sollicité plus fortement, ce qui augmenterait la consommation de courant.

Pour cette raison, ne recouvrez ou ne bouchez en aucun cas les orifices d'aération.

## Branchement de l'appareil

Après l'installation de l'appareil en position verticale, attendez au moins une demi-heure avant de le mettre en service. Il peut en effet arriver, pendant le transport, que l'huile présente dans le compresseur se déplace vers le circuit frigorifique.

Avant la première mise en service, nettoyez le compartiment intérieur de l'appareil (voir Nettoyage).

La prise de courant doit rester facilement accessible. Branchez la fiche mâle de l'appareil dans une prise secteur en 220-240 V / 50 Hz, réglementairement reliée à la terre. Cette prise doit être protégée par un fusible supportant un ampérage de 10 A minimum.

**Sur les appareils destinés aux pays non européens, vérifiez si la tension de branchement et le type de courant spécifiés sur la plaque signalétique concordent bien avec ceux offerts par le secteur du pays concerné.**

**La plaque signalétique se trouve en bas à gauche dans l'appareil. S'il faut changer le cordon d'alimentation secteur, seul un spécialiste pourra réaliser cette opération.**

### **⚠ Attention !**

**Ne branchez en aucun cas l'appareil à une «prise économie d'énergie» électronique ni à un onduleur qui convertit le courant continu (débité par par ex. par des installations solaires, par les réseaux de bord des bateaux) en courant alternatif de 230 V.**



## Enclenchement de l'appareil

### Fig. 2

Appuyez sur l'interrupteur principal **1**. La lampe intérieure s'allume. Le voyant de température clignote.

A la fabrication, le compartiment réfrigérateur a reçu un réglage de base sur +5 °C.

Nous recommandons un réglage sur env. +4 °C.

Ne rangez pas les aliments délicats à une température supérieure à +4 °C.

## Réglage de la température

Vous pouvez modifier les valeurs de réglage, voir la description du bandeau de commande.

### Remarque :

#### Fig. 3

Pendant le fonctionnement du groupe frigorifique, des gouttelettes d'eau ou du givre se forment sur la paroi arrière. Cette dernière se dégivre automatiquement. L'eau de dégivrage gagne le bac d'évaporation via la rigole d'écoulement.

Maintenez la rigole et l'orifice d'écoulement propres. L'eau de dégivrage doit pouvoir s'écouler.

## Rangement des aliments

### Respectez les zones froides dans l'enceinte de l'appareil !

Du fait de la circulation de l'air dans l'enceinte de l'appareil, la température n'est pas la même partout :

#### • Zone la plus froide

Elle se trouve entre la flèche imprimée sur le côté et sur la clayette qui se trouve en dessous **Fig. 12**.

Remarque : rangez les aliments fragiles dans les zones froides (le poisson, la charcuterie ou la viande par exemple).

#### • La zone la plus chaude

se trouve tout en haut, au niveau de la porte.

Remarque : cette zone convient particulièrement bien pour les aliments tels que le fromage ou le beurre ; le fromage garde ainsi tout son parfum et le beurre, quant à lui, ne durcit pas trop et peut être facilement tartiné.

## Précautions à prendre lors du rangement

Afin que les aliments puissent conserver tout leur arôme, leur couleur et leur fraîcheur, nous vous conseillons de les emballer ou de les couvrir soigneusement avant de les déposer dans l'appareil. De plus, ceci permet d'éviter tout transfert de goût entre les aliments ainsi que toute décoloration des pièces en matière plastique.

### Nous recommandons de ranger les aliments de la manière suivante:

- **Sur les clayettes** du compartiment réfrigérateur (de haut en bas): pâtisseries, plats cuisinés, produits laitiers, viande et charcuterie.
- **Dans le bac à légumes:** légumes, salades, fruits.
- Dans la **contreporte** (de haut en bas): beurre, fromage, oeufs, tubes, petites bouteilles, grandes bouteilles, lait, blocs de jus de fruit.

## Contenance utile

Vous trouverez les indications relatives à la contenance utile sur la plaque signalétique de votre appareil.

## Indicateur de température

(Selon le modèle)

Veillez à ce que l'indicateur de température ne soit pas exposé aux rayons solaires, ne le mettez jamais dans la bouche.

**L'indicateur de température affiche les températures inférieures à +4 °C.** Il sert à déterminer le réglage nécessaire du thermostat. Suivant la température ambiante, réglez le thermostat entre les chiffres 2 et 3. Si le thermostat permet un réglage au degré près, réglez-le sur +4 °C ou moins.

Au bout de 12 heures environ, lorsque la température est descendue en-dessous de +4 °C, l'indicateur de température vire du noir au vert et la mention «**O.K.**» devient visible (si cette mention n'apparaît pas, réduisez progressivement la température).



Réglage correct



Température trop élevée.  
Réglez le thermostat sur une température plus basse.

## Aménagement du compartiment réfrigérateur

Vous pouvez jouer sur l'emplacement des clayettes du compartiment réfrigérateur et des rangements en contre-porte : tirez la clayette vers l'avant, abaissez-la puis faites-la basculer latéralement pour le retirer **Fig. 4**. Soulevez le rangement en contre-porte puis extrayez-le **Fig. 5**.

## Équipement spécial

(selon le modèle)

### Régulateur de température et d'humidité pour le bac à légumes

#### Fig. 6

Rangement longue durée: amenez le régulateur à droite. Les orifices d'aération sont ouverts, la température diminue dans le bac.

Rangement de courte durée: amenez le régulateur à gauche. Les orifices d'aération sont fermés, la température et le degré d'humidité augmentent dans le bac.

### Clayette rétractable

#### Fig. 7

Retirez la moitié avant de la plaque en verre divisée en deux, puis faites-la glisser vers l'arrière dans la rainure d'insertion de dessous. Ceci permet de ranger des produits hauts sur la clayette du dessous (par ex. des récipients à parois hautes, des bouteilles).

### Tiroir à charcuterie et fromage

#### Fig. 8

Soulevez le tiroir pour l'extraire. La fixation peut se déplacer.

### Porte-bouteilles

#### Fig. 9

L'étrier à bouteilles empêche ces dernières de se renverser lorsque vous ouvrez et fermez la porte.

### Clayette à bouteilles

#### Fig. 10

Cette clayette permet de ranger des bouteilles de manière sûre. La fixation est variable.

### Tiroir à charcuterie et fromage

#### Fig. 11

Le couvercle du tiroir à charcuterie et fromage se retourne, ce qui permet de conserver les aliments dans un endroit fermé ou aéré.

## Eteindre l'appareil

Appuyez sur la touche Marche / Arrêt **Fig. 2/1**. Le petit voyant de température **Fig. 2/3** s'éteint. La réfrigération et l'éclairage sont désactivés.

## Remisage de l'appareil

Si l'appareil doit rester longtemps sans servir:

1. Débranchez la fiche mâle de la prise secteur ou coupez le fusible / disjoncteur.
2. Nettoyez l'appareil.
3. Laissez la porte de l'appareil ouverte.

## Nettoyage de l'appareil

1. **Attention : débranchez la fiche mâle de la prise secteur ou coupez le fusible / disjoncteur !**
2. N'essuyez le joint de porte qu'avec un chiffon et de l'eau propre; ensuite, séchez-le à fond.
3. Nettoyez l'appareil avec de l'eau tiède additionnée d'un peu de produit à vaisselle. L'eau ne doit pas pénétrer dans le bandeau de commande.
4. Après le nettoyage : rebranchez la fiche mâle de l'appareil puis réenclenchez-le.

N'employez pas de produits de nettoyage ou solvants contenant du sable ou des acides.

Nettoyez régulièrement la rigole d'écoulement **Fig. 3** et la goulotte collectrice afin que l'eau de condensation puisse s'écouler librement. Nettoyez la rigole avec un bâtonnet ou assimilé.

L'eau de nettoyage ne doit pas gagner le bac d'évaporation via la goulotte collectrice.

## Economies d'énergie

- Placez votre appareil dans un endroit frais et bien aéré. Veillez à ce qu'il ne soit pas exposé aux rayons solaires et qu'il ne se trouve pas à proximité d'une source de chaleur (radiateur etc.). Laissez refroidir les boissons et aliments chauds hors de l'appareil.
- Laissez les boissons et plats chauds refroidir avant de les ranger dans l'appareil.
- Pour décongeler les produits surgelés, placez-les dans le compartiment réfrigérateur. Utilisez l'excédent de froid pour refroidir les aliments.
- N'ouvrez la porte de l'appareil que le plus brièvement possible.
- De temps en temps, nettoyez le dos de l'appareil avec un aspirateur ou un pinceau, ceci pour éviter une hausse de la consommation d'électricité.

## Remarques concernant les bruits de fonctionnement

### Bruits entièrement normaux

- Les **bourdonnements étouffés** proviennent du moteur (compresseur). Ils peuvent momentanément s'amplifier lorsque le moteur se met en marche.
- Les **gargouillis, clapotis légers et bourdonnements** proviennent de l'afflux du fluide réfrigérant dans les serpentins.
- Les **cliquetis secs** se font toujours entendre lorsque le thermostat enclenche ou coupe le moteur.

### Bruits qui se laissent aisément supprimer

- **Les tiroirs, bacs ou clayettes vibrent ou sont coincés**  
Veuillez vérifier si les tiroirs sont bien en assise et, si nécessaire, insérez-les à nouveau.
- **Des bouteilles ou récipients se touchent**  
Ecartez légèrement les bouteilles et les récipients les uns des autres.

## Remédier soi-même aux petites pannes

Avant d'appeler le service après-vente, vérifiez si, à l'aide des conseils ci-dessous, vous ne pouvez pas remédier vous-même à l'incident. Vous éviterez des dépenses inutiles car le déplacement du technicien du SAV vous sera facturé même pendant la période de garantie.

Dérangement	Cause possible	Remède
L'éclairage intérieur ne fonctionne pas.	L'ampoule est défectueuse.	Changez l'ampoule <b>Fig. 13/B</b> : <ol style="list-style-type: none"> <li>1. Débranchez la fiche mâle ou retirez le fusible/coupez le disjoncteur.</li> <li>2. Retirez le cache-lampe par l'arrière.</li> <li>3. Changez l'ampoule (Ampoule de rechange: 220–240 V alternatif, culot E14, puissance (watts): voir celle indiquée sur l'ampoule défectueuse).</li> </ol>
	L'interrupteur d'éclairage est coincé <b>Fig. 13/A</b> .	Vérifiez s'il se laisse déplacer.

Dérangement	Cause possible	Remède
<b>Le fond du compartiment congélateur est mouillé.</b>	Le tuyau d'écoulement de l'eau de condensation est bouché <b>Fig. 3</b> .	Nettoyez la rigole à eau de dégivrage et le tuyau d'écoulement (voir la section intitulée «Nettoyage de l'appareil»).
<b>Le groupe frigorifique s'enclenche de plus en plus souvent et longtemps.</b>	Ouvertures fréquentes de la porte de l'appareil ou de celle du compartiment congélateur.	N'ouvrez pas la porte inutilement.
	Les orifices d'aération sont recouverts ou bouchés.	Retirez les obstacles.
<b>Le voyant d'affichage de la température Fig. 2/3 clignote (température trop élevée dans l'appareil)</b>	La porte de l'appareil a été souvent ouverte.	Ne laissez pas la porte du compartiment congélateur inutilement ouverte.
	Vous avez entreposé une quantité importante de denrées fraîches	Avant le stockage des denrées, activez la super-réfrigération.
	Les orifices d'aération sont couverts.	Retirez les obstacles.
<b>Aucun voyant de contrôle ne s'allume.</b>	L'appareil est éteint	Appuyez sur la touche Marche/Arrêt <b>Fig. 2/1</b> .
	Coupure de courant; le fusible/disjoncteur du secteur est débranché/coupé; la fiche mâle n'est pas bien fixée dans la prise de courant.	Vérifiez si vous avez du courant, contrôlez les fusibles.

## Service après-vente

Pour connaître le service après-vente situé le plus près de chez vous, consultez l'annuaire téléphonique ou le répertoire des services après-vente (SAV). Veuillez indiquer au SAV le numéro de série (N° E) de l'appareil et son numéro de fabrication (N° FD).

Vous trouverez ces indications sur la plaque signalétique. **Fig. 14**

Aidez-nous à éviter des déplacements inutiles: indiquez les numéros de série et de fabrication. Vous économiserez ainsi des suppléments de frais inutiles.

## Avvertenze per lo smaltimento

### Smaltimento dell'imballaggio

L'imballaggio protegge il vostro apparecchio da danni di trasporto. Tutti i materiali impiegati sono compatibili con l'ambiente e riciclabili. Vi preghiamo di collaborare: smaltite l'imballaggio nel rispetto dell'ambiente.

Siete pregati d'informarvi presso il vostro rivenditore specializzato o presso la vostra amministrazione municipale sulle attuali possibilità di smaltimento.

### Rottamazione dell'apparecchio fuori uso

Gli apparecchi dismessi non sono rifiuti senza valore! Attraverso uno smaltimento ecologico corretto si possono recuperare materie prime pregiate.

 Questo apparecchio dispone di contrassegno ai sensi della direttiva europea 2002/96/CE in materia di apparecchi elettrici ed elettronici (waste electrical and electronic equipment - WEEE). Questa direttiva definisce le norme per la raccolta e il riciclaggio degli apparecchi dismessi valide su tutto il territorio dell'Unione Europea.

### Pericolo

In caso di apparecchi fuori uso

1. Estrarre la spina d'alimentazione.
2. Tagliare e smaltire il cavo di collegamento con la spina d'alimentazione.

Gli apparecchi frigoriferi contengono refrigerante, e nell'isolamento gas. Il refrigerante ed i gas richiedono uno smaltimento appropriato. Fino allo smaltimento appropriato, non danneggiare i tubi del circuito refrigerante.

## Avvertenze di sicurezza e pericolo

### Prima di mettere in funzione l'apparecchio

Leggere attentamente tutte le istruzioni per l'uso ed il montaggio. Esse contengono importanti informazioni per l'installazione, l'uso e la manutenzione dell'apparecchio.

Conservare tutta la documentazione per l'uso successivo o per successivi proprietari.

### Sicurezza tecnica

- Quest'apparecchio contiene una piccola quantità di refrigerante R600a, un gas compatibile con l'ambiente, ma infiammabile. Attenzione durante il trasporto e l'installazione dell'apparecchio a non danneggiare i tubi del circuito del refrigerante. Il refrigerante fuoriuscito a pressione può danneggiare gli occhi oppure incendiarsi.

#### In caso di danni

- Tenere lontano dall'apparecchio fiamma o fonti di accensione.
- Estrarre la spina d'alimentazione.
- Ventilare bene l'ambiente per alcuni minuti.
- Informare il servizio assistenza clienti.

Quanto più refrigerante contiene un apparecchio, tanto più grande deve essere l'ambiente, nel quale si trova l'apparecchio. In ambienti troppo piccoli, in caso di fuga si può formare una miscela infiammabile d'aria e gas.

Ogni 8 g di refrigerante l'ambiente deve disporre di un volume minimo di 1 m<sup>3</sup>. La quantità di refrigerante del vostro apparecchio è indicata sulla targhetta d'identificazione nell'interno dell'apparecchio.

- La sostituzione del cavo di alimentazione ed altre riparazioni devono essere eseguite solo dal servizio assistenza clienti. Le installazioni e riparazioni incompetenti possono creare notevoli pericolo per l'utente.

## Nell'uso

- Non usare mai apparecchi elettrici nell'interno di questo apparecchio (per es. apparecchi di riscaldamento, produttori di ghiaccio elettrici ecc.)  
**Pericolo di esplosione!**
- Non sbrinare o pulire mai l'apparecchio con una pulitrice a vapore. Il vapore può raggiungere parti elettriche e provocare un cortocircuito.  
**Pericolo di scarica elettrica!**
- Non conservare nell'apparecchio prodotti contenenti propellenti gassosi combustibili (per es. bombolette spray) e sostanze esplosive  
**Pericolo di esplosione!**
- Non usare impropriamente lo zoccolo, i cassetti estraibili, le porte ecc. come pedana d'appoggio oppure come sostegno.
- Per lo sbrinamento e la pulizia estrarre la spina d'alimentazione o disinserire l'interruttore di sicurezza.

Tirare direttamente la spina, non il cavo d'alimentazione.

- Conservare alcool ad alta gradazione solo ermeticamente chiuso ed in posizione verticale.
- Non sporcare le parti di materiale plastico e la guarnizione della porta con olio o grasso. Altrimenti le parti di materiale plastico e la guarnizione della porta diventano porose.
- Non coprire né ostruire le aperture di entrata ed uscita dell'aria per l'apparecchio.

## Bambini in casa

- Non abbandonare l'imballaggio e sue parti alla merce di bambini. Pericolo di soffocamento da scatole di cartone pieghevoli e fogli di plastica!
- L'apparecchio non è un giocattolo per bambini!
- Per gli apparecchi con serratura della porta: conservare la chiave fuori della portata dei bambini.

## Norme generali

L'apparecchio è idoneo

- per raffreddare alimenti.

L'apparecchio è destinato all'uso domestico.

L'apparecchio è schermato contro i radiodisturbi secondo la direttiva EU 89/336/CEE.

L'ermeticità del circuito di raffreddamento è stata controllata.

Questo prodotto è conforme alle pertinenti norme di sicurezza per gli apparecchi elettrici (EN 60335/2/24).



## Conoscere l'apparecchio

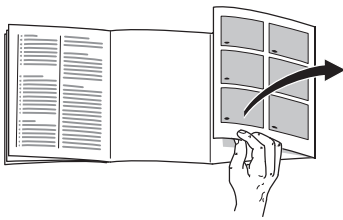

Si prega di aprire l'ultima pagina con le illustrazioni. Questo libretto d'istruzioni per l'uso è valido per diversi modelli

Nelle figure sono possibili differenze.

## Esempio per una dotazione

Figura 1

- 1 Interruttore luce
- 2 Interruttore principale
- 3 Pannello comandi/ Illuminazione interna
- 4 Ripiani nel vano frigorifero
- 5 Cassetto verdura
- 6 Scomparto burro e formaggio
- 7 Portauova
- 8 Balconcino per tubetti e lattine
- 9 Balconcino per bottiglie grandi

## Pannello comandi

Figura 2

### 1 Interruttore principale Acceso/Spento

Per accendere e spegnere dell'apparecchio.

### 2 Pulsante di regolazione temperatura

Per la regolazione della temperatura del frigorifero (regolabile da +8 °C a +2 °C).

Premere più volte il pulsante, finché la spia temperatura desiderata si accende.

### 3 Spie temperatura

I numeri presso le spie temperatura indicano le temperature nel frigorifero in °C.

**La spia lampeggia quando la temperatura regolata non è stata ancora raggiunta.**

### 4 Pulsante raffreddamento «super»

La **spia accesa** indica il funzionamento. Durante il raffreddamento rapido il vano frigorifero è raffreddato quanto più possibile per ca. 6 ore. Dopo di ciò commuta automaticamente alla temperatura regolata prima del raffreddamento rapido.

Inserire il raffreddamento rapido per es.:

- prima d'introdurre grandi quantità di alimenti freschi;
- per il raffreddamento rapido di bevande.

## Considerare la temperatura ambiente e la ventilazione

La classe climatica è indicata sulla targhetta d'identificazione. Essa indica entro quali limiti di temperatura ambiente l'apparecchio può essere usato.

Classe climatica	Temperatura ambiente ammessa
SN	da +10 °C a 32 °C
N	da +16 °C a 32 °C
ST	da +18 °C a 38 °C
T	da +18 °C a 43 °C

## Ventilazione

L'aria sulla parete posteriore dell'apparecchio si riscalda. L'aria riscaldata deve poter defluire liberamente. Altrimenti il frigorifero deve lavorare più a lungo. Ciò aumenta il consumo di energia elettrica.

Perciò: evitare assolutamente di coprire o di ostruire le aperture di afflusso e deflusso dell'aria!

## Collegare l'apparecchio

Dopo l'installazione dell'apparecchio, attendere almeno ½ ora prima di metterlo in funzione. Durante il trasporto può accadere che l'olio contenuto nel compressore penetri nel sistema di raffreddamento.

Prima di usare l'apparecchio la prima volta, pulire il vano interno dell'apparecchio (vedi «Pulizia»).

La presa dovrebbe essere liberamente accessibile. Collegare l'apparecchio a corrente alternata a 220–240 V/50 Hz, tramite una presa installata a norma. La presa deve essere protetta con dispositivo di sicurezza di 10-A o superiore.

**Per gli apparecchi destinati all'uso in paesi non europei, è necessario verificare sulla targhetta d'identificazione se la tensione ed il tipo di corrente indicati corrispondono ai valori della rete elettrica locale. La targhetta d'identificazione si trova in basso a sinistra nell'apparecchio. L'eventuale sostituzione del cavo d'alimentazione deve essere eseguita solo da un tecnico specializzato.**

### **⚠ Pericolo!**

**Evitare tassativamente l'allacciamento dell'apparecchio a «prese risparmio energetico» elettroniche e ad invertitori, che convertono la corrente continua in corrente alternata a 230 V (per es. impianti d'energia solare, reti elettriche navali).**

## Accendere l'apparecchio

### Figura 2

Premere l'interruttore principale 1. Illuminazione interna accesa, la spia temperatura lampeggia.

All'origine il frigorifero ha una regolazione base di +5 °C.

Consigliamo una regolazione di ca. +4 °C.

Gli alimenti delicati non devono essere conservati a temperature superiori a +4 °C.

## Regolare la temperatura

I valori di regolazione possono essere cambiati; vedi descrizione del pannello comandi.

### Avvertenza:

#### Figura 3

A causa del funzionamento, sulla parete posteriore interna del vano frigorifero si formano goccioline di rugiada o brina. Questa si scioglie automaticamente e, attraverso il convogliatore di scarico, scorre nella vaschetta d'evaporazione.

Mantenere sempre puliti il convogliatore dell'acqua di sbrinamento ed il foro di scarico. L'acqua di sbrinamento deve poter defluire liberamente.

## Sistemazione degli alimenti

### Considerare le zone fredde nel frigorifero!

A causa della circolazione dell'aria nel frigorifero, si formano zone con temperature differenti:

- **La zona più fredda**

Si trova fra la freccia impressa sul lato ed il sottostante ripiano, **figura 4**.

Avvertenza: conservare nelle zone più fredde gli alimenti delicati (per es. pesce, insaccati di carne, carne).

- **Zona più calda**

si trova in alto sulla porta.

Avvertenza: conservare nella zona più calda per es. formaggio e burro. Servito da qui il formaggio conserva il suo aroma ed il burro resta spalmabile.

### Considerare nella sistemazione

Sistemare gli alimenti ben confezionati oppure coperti. Così si conservano l'aroma, il colore e la freschezza.

Si evitano inoltre passaggi di gusto ed alterazioni di colore delle parti di plastica.

### Consigliamo di sistemare gli alimenti come segue:

- **Sui ripiani** nel vano frigorifero (dall'alto verso il basso): prodotti da forno, alimenti pronti, latticini, carne e salsiccia.
- **Nel cassetto per verdura:** verdura, insalata, frutta.

- Nella **porta** (dall'alto verso il basso): burro, formaggio, uova, tubetti, bottigliette, bottiglie grandi, latte, confezioni succo.

## Volume utile

I dati del volume utile sono indicati sulla targhetta d'identificazione dell'apparecchio.

## Indicatore di temperatura

(non in tutti i modelli)

Non esporre l'indicatore di temperatura all'irradiazione solare, né metterlo in bocca.

L'**indicatore di temperatura indica temperature inferiori a +4 °C** e serve per accertare la necessaria regolazione del regolatore di temperatura.

Regolare il regolatore di temperatura, secondo la temperatura ambiente, tra il numero di riferimento 2 e 3. Se è possibile la regolazione precisa al grado, regolare a +4 °C o ad una temperatura inferiore.

Dopo ca. 12 ore, se la temperatura è scesa sotto +4 °C, il colore dell'indicatore di temperatura cambia da nero a verde, inoltre si legge «O.K.». (In caso contrario regolare un poco alla volta il regolatore di temperatura ad un valore inferiore.)



Regolazione  
corretta



Temperatura  
troppo alta  
Regolare il  
regolatore di  
temperatura a un  
valore inferiore

## Dotazione del frigorifero

I ripiani del vano interno ed i balconcini della porta possono essere spostati secondo la necessità: tirare il ripiano o balconcino verso avanti, abbassarlo e ruotarlo lateralmente, **figura 4**. Sollevare il balconcino o ripiano ed estrarlo, **figura 5**.

## Dotazione speciale

(non in tutti i modelli)

### Cassetto verdura con regolatore temperatura e umidità

**Figura 6**

Per la conservazione a lungo termine: regolatore verso destra, la ventilazione è aperta, la temperatura si abbassa.

Per la conservazione a breve termine: regolatore verso sinistra, la ventilazione è chiusa, la temperatura aumenta, alta umidità dell'aria.

### Ripiano variabile

**Figura 7**

Estrarre la metà anteriore del ripiano di vetro diviso e spingerla verso dietro nella sottostante scanalatura d'inserimento. Con ciò sul ripiano sottostante si possono disporre contenitori più alti (p. es. caraffe, bottiglie).

### Cassetto per salsiccia e formaggio

**Figura 8**

Sollevarlo per estrarre il cassetto. Il supporto del cassetto è variabile.

## Fermabottiglie

### Figura 9

Il fermabottiglie impedisce la caduta delle bottiglie durante l'apertura e la chiusura della porta.

## Ripiano bottiglie

### Figura 10

Sul ripiano bottiglie si possono deporre in sicurezza le bottiglie. Il supporto è variabile.

## Cassetto per salsiccia e formaggio

### Figura 11

Il coperchio sul cassetto per salsiccia e formaggio può essere capovolto; ciò consente una conservazione chiusa oppure ventilata dell'alimento.

## Spegnere l'apparecchio

Il pulsante Acceso/Spento **Figura 2/1**. La spia temperatura **figura 2/3** si spegne, con ciò il raffreddamento e l'illuminazione sono spenti.

## Mettere fuori servizio l'apparecchio

Se l'apparecchio resta inutilizzato per un lungo periodo:

1. Estrarre la spina d'alimentazione, oppure disinserire il dispositivo di sicurezza.
2. Pulire l'apparecchio.
3. Lasciare aperta la porta dell'apparecchio.

## Pulire l'apparecchio

1. **Attenzione: estrarre la spina d'alimentazione, oppure disinserire il dispositivo di sicurezza!**
2. Lavare la guarnizione della porta solo con acqua pulita e poi asciugarla con cura.
3. Lavare l'apparecchio con acqua tiepida e poco detersivo. L'acqua non deve penetrare nel pannello comandi.
4. Dopo la pulizia: ricollegare ed accendere l'apparecchio.

Non usare prodotti per pulizia e solventi chimici contenenti sabbia o acidi.

Pulire regolarmente il convogliatore dell'acqua di sbrinamento ed il foro di scarico **figura 3**, affinché l'acqua di sbrinamento possa scorrere liberamente. Pulire con un bastoncino o simile il convogliatore dell'acqua di sbrinamento.

L'acqua con detersivo per la pulizia non deve scorrere attraverso il foro di scarico nella vaschetta d'evaporazione.

## Risparmiare energia

- Installare l'apparecchio in un ambiente asciutto ventilabile; non esporlo direttamente al sole o vicino ad una fonte di calore (per es. calorifero, stufa). Altrimenti usare un pannello isolante.
- Lasciare raffreddare fuori dell'apparecchio gli alimenti e le bevande caldi.
- Mettere l'alimento da scongelare nel frigorifero. Si utilizza così il freddo dell'alimento congelato per raffreddare gli alimenti nel frigorifero.
- Aprire la porta dell'apparecchio il tempo più breve possibile.
- Per evitare un maggiore consumo di energia elettrica, la parte posteriore dell'apparecchio dovrebbe essere pulita ogni tanto con un aspirapolvere o con un pennello.

## Avvertenze sui rumori di funzionamento

### Rumori normali

- Il **ronzio** proviene dal motore (compressore). Può diventare temporaneamente più forte, quando il motore entra in funzione.
- Il **gorgoglio, scroscio o ronzio** derivano dal refrigerante, che scorre attraverso i tubi.
- Il **breve scatto** si sente sempre quando il termostato inserisce o disinserisce il motore.

### Rumori che possono essere eliminati facilmente

- **I cassettei vibrano o sono incastrati.** Controllare se i cassettei poggiano correttamente. Eventualmente estrarli ed inserirli correttamente.
- **I contenitori all'interno dell'apparecchio si toccano tra loro.** Separare i contenitori.

## Eliminare da soli piccoli guasti

Prima di rivolgersi al servizio assistenza clienti: si prega di verificare se è possibile eliminare autonomamente il malfunzionamento, con l'aiuto delle avvertenze seguenti. Infatti in caso d'intervento del servizio assistenza clienti viene comunque addebitato l'intero diritto fisso di chiamata del tecnico, anche durante il periodo di garanzia.

Guasto	Causa possibile	Rimedio
<b>L'illuminazione interna non funziona.</b>	La lampadina ad incandescenza è fulminata.	Cambiare la lampada <b>Figura 13/B</b> . <ol style="list-style-type: none"> <li>1. Estrarre la spina di alimentazione o disinserire il dispositivo di sicurezza.</li> <li>2. Staccare verso dietro il coperchio della lampada.</li> <li>3. Cambiare la lampadina ad incandescenza (lampadina di ricambio 220–240 V corrente alternata, portalampada E14, Watt vedi lampadina fulminata).</li> </ol>
	L'interruttore della luce è bloccato. <b>Figura 13/A</b>	Verificare se si muove agevolmente.
<b>Il fondo del vano frigorifero è bagnato.</b>	Il tubo di scarico dell'acqua di sbrinamento è otturato. <b>Figura 12</b>	Pulire il convogliatore dell'acqua di sbrinamento ed il tubo di scarico. (vedi "Pulire l'apparecchio")
<b>Il frigorifero entra in funzione sempre più spesso e per periodi più lunghi.</b>	Frequente apertura della porta dell'apparecchio. Le aperture di afflusso e deflusso dell'aria sono coperte.	Non aprire la porta senza necessità. Eliminare gli ostacoli.
<b>La spia d'indicazione temperatura figura 2/3 lampeggia. (Temperatura nell'apparecchio troppo alta)</b>	Frequente apertura della porta dell'apparecchio. Sono stati introdotti molti alimenti. Le aperture di afflusso e deflusso dell'aria sono coperte.	Non aprire la porta inutilmente. Prima dell'introduzione, accendere il raffreddamento rapido. Rimuovere gli ostacoli.

Guasto	Causa possibile	Rimedio
Tutte le spie sono spente.	L'apparecchio è spento	Premere il pulsante acceso/spento <b>figura 2/1</b>
	Interruzione dell'energia elettrica; il dispositivo di sicurezza è disinserito; la spina di alimentazione non è inserita correttamente.	Controllare se vi è energia elettrica, controllare i dispositivi di sicurezza.

## Servizio assistenza clienti

Trovate un servizio assistenza clienti non lontano da voi nell'elenco telefonico oppure nell'elenco del servizio assistenza clienti. Indicate al servizio assistenza clienti la sigla del prodotto (E-Nr.) ed il numero di fabbricazione (FD-Nr.) del vostro apparecchio.

Trovate questi due dati nella targhetta d'identificazione. **Figura 12**

Indicando la sigla del prodotto ed il numero di fabbricazione contribuite ad evitare interventi inutili. Risparmiate così le spese relative.

QUELFRIGORIFERO.COM



## Consejos para la eliminación del embalaje y el desguace de los aparatos usados

### Consejos para la eliminación del embalaje de los aparatos

El embalaje protege su aparato contra posibles daños durante el transporte. Todos los materiales de embalaje utilizados son respetuosos con el medio ambiente y pueden ser reciclados o reutilizados. Contribuya activamente a la protección del medio ambiente insistiendo en unos métodos de eliminación y recuperación de los materiales de embalaje respetuosos con el medio ambiente.

Su Distribuidor o Administración local le informará gustosamente sobre las vías y posibilidades más eficaces y actuales para la eliminación respetuosa con el medio ambiente de estos materiales.

### Desguace del aparato usado

Los aparatos usados incorporan materiales valiosos que se pueden recuperar, entregando el aparato a dicho efecto en un centro oficial de recogida o recuperación de materiales reciclables.

Este aparato cumple con la Directiva europea 2002/96/CE sobre aparatos eléctricos y electrónicos identificada como (Residuos de aparatos eléctricos y electrónicos). La directiva proporciona el marco general válido en todo el ámbito de la Unión Europea para la retirada y la reutilización de los residuos de los aparatos eléctricos y electrónicos.

#### ¡Atención!

Antes de deshacerse de su aparato usado:

1. Extraer el enchufe de conexión del aparato de la toma de corriente de la red eléctrica.
2. Corte el cable de conexión del aparato y retírelo conjuntamente con el enchufe.

Todos los aparatos frigoríficos contienen gases aislantes y refrigerantes, que exigen un tratamiento y eliminación específicos. Preste atención a que las tuberías del circuito de frío de su aparato no sufran daños ni desperfectos antes de haberlo entregado en el correspondiente Centro Oficial de recogida.

## Consejos y advertencias de seguridad

### Antes de emplear el aparato nuevo

Lea detenidamente las instrucciones de uso y de montaje de su aparato! En éstas se facilitan informaciones y consejos importantes relativos a su seguridad personal, así como a la instalación, el manejo y el cuidado correctos del mismo. Guarde las instrucciones de uso y de montaje para ulteriores consultas o para un posible propietario posterior.

### Seguridad técnica

- El presente aparato incorpora una pequeña cantidad de isobután (R 600a), un gas natural de elevada compatibilidad medioambiental, aunque es inflamable. Al efectuar la instalación y montaje de la unidad, deberá prestarse particular atención a que el circuito de frío no sufra ningún tipo de daño o desperfecto. Tenga presente que la salida a chorro del agente refrigerante puede inflamarse o provocar lesiones en los ojos.

#### En caso de daños

- Mantener las fuentes de fuego o focos de ignición alejados del aparato
- Extraiga para ello el enchufe del aparato de la toma de corriente,
- Ventilar el recinto durante varios minutos
- Avisar al Servicio de Asistencia Técnica Oficial de la marca

Cuanto mayor cantidad de agente refrigerante contenga el aparato, mayores dimensiones tiene que tener el recinto en donde se vaya a colocar. En recintos demasiado pequeños pueden formarse mezclas inflamables de aire y gas en caso de producirse fugas en el circuito de frío del aparato.

Las dimensiones mínimas de la habitación o local en donde se encuentra instalado el aparato deberán ser 1 m<sup>3</sup> por cada 8 g gramos de agente refrigerante. La cantidad de agente refrigerante que incorpora su aparato figura en la placa de características que se encuentra en el interior del mismo.

- La sustitución del cable de conexión a la red eléctrica del aparato, así como cualquier otra reparación que fuera necesario efectuar en éste, sólo podrán ser ejecutadas por técnicos especializados de la marca. La instalación o reparación efectuadas de modo erróneo o incorrecto pueden implicar serios peligros para el usuario.

### Al usar el aparato

- No usar aparatos eléctricos en el interior del aparato (por ejemplo calentadores, heladoras eléctricas, etc.).  
**¡Existe peligro de explosión!**
- No utilizar ningún tipo de limpiadora de vapor para desescarchar o limpiar la unidad! El vapor caliente podría penetrar en interior del aparato, accediendo a los elementos conductores de corriente y provocar cortocircuitos.  
**¡Peligro de descarga eléctrica!**

es

- No guardar productos combinados con agentes o gases propelentes (por ejemplo sprays) ni materias explosivas en el aparato.  
**¡Existe peligro de explosión!**
- No utilizar el zócalo, los cajones o las puertas de la unidad como pisaderas o reposapiés.
- Antes de desescarchar o limpiar el aparato, extraer el enchufe de conexión de la toma de corriente de la red o desconectar el fusible.  
¡No tirar del cable de conexión del aparato, sino asirlo siempre por el cuerpo del enchufe.
- En caso de conservar bebidas con un elevado contenido de alcohol en la unidad, conviene envasarlas en botellas provistas de un cierre hermético y colocarlas siempre en posición vertical.
- No permitir que las grasas y aceites entren en contacto con los elementos de plástico del interior del frigorífico o la junta de la puerta. El plástico y la junta de goma son materiales muy susceptibles a la porosidad.
- No obstruir ni cubrir nunca las rejillas de ventilación y aireación del aparato.

## En caso de haber niños en el hogar

- No dejar que los niños jueguen con el embalaje del aparato o partes del mismo. ¡Existe peligro de asfixia a causa de los cartones y las láminas de plástico!
- No permita que los niños jueguen con la unidad ni se sienten sobre los cajones o se columpien de las puertas!
- ¡En caso de disponer la unidad de una cerradura, guardar la llave fuera del alcance de los niños!

## Observaciones de carácter general

El aparato ha sido diseñado para

- para refrigerar alimentos

El aparato está destinado al uso en el ámbito doméstico.

El aparato está dotado de un dispositivo de desparasitaje según la directiva de la Unión Europea 89/336/CEE.

La estanqueidad del circuito de refrigeración viene verificada de fábrica.

Este producto cumple las normas específicas de seguridad para aparatos eléctricos (EN 60335/2/24).

## Familiarizándose con la unidad

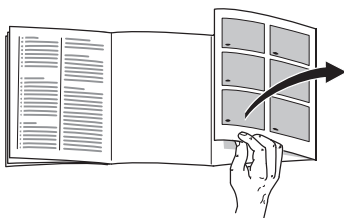

Antes de leer estas instrucciones, despliegue las últimas páginas con las ilustraciones. Las presentes instrucciones de servicio son válidas para diferentes modelos de aparato; por ello puede ser posible que se describan detalles y características de equipamiento que no concuerdan con las de su aparato concreto.

## Vista de conjunto

Figura 1

- 1 Interruptor para la iluminación interior
- 2 Interruptor principal
- 3 Cuadro de mandos/ Iluminación interior del frigorífico
- 4 Bandejas
- 5 Cajón para la verdura
- 6 Compartimento para guardar mantequilla y queso
- 7 Elemento portahuevos
- 8 Estante para latas pequeñas, tarros
- 9 Estante para guardar botellas grandes, briks de leche, etc.

## Cuadro de mandos

Figura 2

### 1 Interruptor principal para conexión/desconexión del aparato

Interruptor principal para conexión y desconexión del aparato. Para conectar y desconectar el aparato completo.

### 2 Mando regulador de la temperatura

Para ajustar la temperatura del compartimento frigorífico (de +8 °C hasta +2 °C).

Pulsar la tecla tantas veces como sea necesario hasta que se ilumine el piloto (lamparilla) de aviso correspondiente a la temperatura deseada.

### 3 Pilotos de aviso de la temperatura

Los valores de los pilotos de aviso de la temperatura indican en °C la temperatura reinante en el interior del frigorífico.

**El piloto de aviso destella mientras no se haya alcanzado la temperatura ajustada.**

### 4 Tecla «Super» para el enfriamiento ultrarrápido

La **iluminación del piloto** indica la activación de la función. Mediante esta función se enfría el compartimento frigorífico durante aprox. 6 horas hasta alcanzar la temperatura más baja posible, conmutando a continuación a la temperatura ajustada con anterioridad a la activación de la opción.

La función de enfriamiento ultrarrápido se selecciona en caso de:

- introducir grandes cantidades de alimentos frescos en el compartimento frigorífico.
- Desear enfriar rápidamente bebidas.

## Prestar atención a la temperatura del entorno y la ventilación

La clase climática a la que pertenece el aparato figura en la placa de características del mismo e indica los márgenes de temperatura en los que puede funcionar.

Clase climática	Temperatura del entorno admisible
SN	+10 °C hasta 32 °C
N	+16 °C hasta 32 °C
ST	+18 °C hasta 38 °C
T	+18 °C hasta 43 °C

## Ventilación

El aire recalentado en la pared posterior del aparato debe poder escapar libremente. De lo contrario, el aparato tendrá que aumentar su rendimiento, provocando un consumo de energía eléctrica elevado e inútil.

Por esta razón habrá que prestar particular atención a que las aberturas de ventilación y aireación no estén nunca obstruidas.

## Conectar el aparato a la red eléctrica

Tras colocar el aparato en su emplazamiento definitivo deberá dejarse reposar éste durante aprox. ½ hora hasta conectarlo. Durante el transporte del aparato es posible que el aceite contenido en el evaporador se desplace por el circuito de frío.

Limpiar el interior del aparato antes de su puesta en funcionamiento inicial (véase el capítulo Limpieza).

La toma de corriente deberá ser libremente accesible. Conectar la unidad a una red eléctrica de corriente alterna de 220-240 V/50 Hz a través de una toma de corriente instalada reglamentariamente y provista de puesta a tierra. La toma de corriente debe estar protegida con un fusible de 10 amperios como mínimo.

**En los aparatos destinados a países fuera del continente europeo deberá verificarse si los valores de la tensión de conexión y el tipo de corriente que figuran en la placa de características del aparato coinciden con los de la red nacional. La placa de características del aparato se encuentra en el lateral inferior izquierdo. En caso de que fuera necesario sustituir el enchufe de conexión a la red eléctrica, esto sólo podrá ser efectuado por electricistas o técnicos especializados del ramo.**

**⚠ ¡Atención!**

**No conectar el aparato en ningún caso a conectores electrónicos para ahorro energético ni tampoco a rectificadores inversos que transforman la corriente continua en corriente alterna de 230 V (por ejemplo instalaciones de energía solar, redes eléctricas de buques).**

## Conectar el aparato

**Figura 2**

Accionar el interruptor principal **1**. La iluminación interior se activa. El piloto de aviso de la temperatura parpadea.

El compartimento frigorífico del aparato viene ajustado de fábrica a +5 °C.

Se aconseja seleccionar la posición de +4 °C.

Los alimentos delicados no deberán almacenarse a una temperatura superior a + 4 °C.

## Selección de la temperatura

Los valores ajustados se pueden modificar. Véase al respecto la descripción correspondiente que figura en el cuadro de mandos del aparato.

**Advertencia:****Figura 3**

Durante el funcionamiento del grupo frigorífico se forman gotas de agua o escarcha sobre la pared posterior del frigorífico. Esto es un fenómeno perfectamente normal y es debido a razones técnicas.

No es necesario raspar la escarcha ni secar las gotas de agua, dado que se descongelan automáticamente. El agua de descongelación es transportada a través de la canaleta de desagüe y recogida en la bandeja de evaporación.

Prestar atención a que la canaleta y el orificio desagüe del agua de descongelación estén siempre limpios.

## Colocar y ordenar los alimentos

### Ténganse presentes las diferentes zonas de frío del aparato!

En función de la circulación del aire en el interior del frigorífico, se crean en éste diferentes zonas de frío:

- **Zona de más frío**

se encuentra entre la flecha estampada en el lateral y la balda de vidrio situada debajo **Figura 12**.

Un consejo práctico: Guarde en las zonas más frías los alimentos delicados, como por ejemplo (pescado, embutido, carne)

- **Zonas de menos frío**

se encuentran en la parte superior de la cara interior de la puerta.

Un consejo práctico: Guarde en la zona menos fría el queso y la mantequilla, por ejemplo. De esta manera el queso conserva su aroma y la mantequilla se puede untar en el pan.

## Puntos a observar al guardar los alimentos

Con objeto de conservar el aroma, color y frescura de los alimentos se aconseja envolver éstos bien o cubrirlos antes de introducirlos en el frigorífico. Además se evita que puedan producirse transferencias de sabor de un alimento a otro o decoloraciones de los materiales plásticos.

### Ejemplo de la disposición de los accesorios en la unidad

- Colocar sobre las bandejas y baldas del interior del frigorífico, de arriba hacia abajo: Pan y bollería, platos cocinados, productos lácteos, carne y embutido.
- En el cajón para la verdura: Verduras y hortalizas, frutas y lechugas.
- En los soportes y estantes de la cara interior de la puerta, desde arriba hacia abajo: Mantequilla, queso, huevos, latas y tubos, botellas pequeñas, botellas grandes, leche, envases de zumos tipo tetrabrik.

## Capacidad útil

Los datos referentes a la capacidad útil de su aparato figuran en la placa de características del mismo.

## Indicador de temperatura

(No disponible en todos los modelos)

No exponer el indicador de la temperatura directamente a la irradiación solar. ¡No introducirlo en la boca!

### El indicador de temperatura señala las temperaturas inferiores a 4 °C

y tiene por misión indicar los ajustes que deben efectuarse a tal efecto en el regulador de la temperatura. Colocar el regulador de la temperatura en la posición correspondiente a las cifras 2 ó 3, según la temperatura del entorno. En caso de poder efectuar un ajuste exacto por grados centígrados, colocarlo en la posición correspondiente 4 °C o inferior (más frío).

Una vez que han transcurrido 12 horas y la temperatura ha descendido por debajo de los 4 °C, el color del indicador de la temperatura cambia de negro a verde, apareciendo, además, la leyenda «O.K.». (Si esto no ocurriera, deberá ajustarse el regulador de temperatura, paso a paso, a una temperatura más baja.)



Ajuste correcto



Temperatura demasiado elevada, ajustar el regulador de temperatura a una temperatura más baja

## Equipamiento del compartimento frigorífico

La posición y altura de las bandejas del compartimento frigorífico y los soportes de la puerta se pueden modificar: Para ello, las bandejas se desplazan hacia adelante, se inclinan hacia abajo y se extraen inclinándolas por uno de sus laterales **Figura 4**. Los estantes y soportes de la puerta, por su parte, se deberán levantar de su posición para extraerlos **Figura 5**.

## Accesorios opcionales

(no disponible en todos los modelos)

### Cajones de verdura con regulador de la temperatura y del grado de humedad

#### Figura 6

Para guardar la verdura durante un período prolongado:  
Desplazar el mando regulador hacia la derecha:

La abertura de ventilación está completamente abierta. La temperatura desciende.

Para guardar la verdura durante un período breve:  
Desplazar el mando regulador hacia la izquierda:  
La abertura de ventilación está completamente cerrada. La temperatura aumenta y existe un elevado grado de humedad en el cajón.

### Bandeja variable

#### Figura 7

Retirar la mitad delantera de la balda de vidrio dividida y deslizarla hacia atrás, introduciéndola a tal efecto en la ranura correspondiente situada debajo de la balda. De este modo se pueden colocar objetos altos (botellas, jarras, etc.) sobre la bandeja inferior.

### Caja para guardar embutido y queso

#### Figura 8

Para extraer la caja, levantarla. El soporte se puede desplazar.

### Botellero

#### Figura 9

Los elementos de soporte impiden que las botellas vuelquen al abrir o cerrar la puerta.

### Soporte para botellas

#### Figura 10

En la balda portabotellas se pueden colocar con toda seguridad las botellas. El soporte es variable.

### Compartimento para guardar embutido o queso

#### Figura 11

La tapa del compartimento puede volverse. De este modo, el embutido o queso puede guardarse de modo hermético o ventilado.



## Desconectar el aparato

Pulsar la tecla «Conexión / Desconexión» **Figura 2/1**. El piloto de aviso de la temperatura **Figura 2/3** se apaga: El ciclo de refrigeración y la iluminación del aparato se desconectan.

## Paro del aparato

En caso de largos períodos de inactividad de la unidad:

1. Extraer el enchufe de conexión del aparato de la toma de corriente de la red o desconectar el fusible.
2. Limpieza de la unidad.
3. Dejar la puerta abierta.

## Limpieza de la unidad

1. **¡Antes de realizar cualquier trabajo de limpieza, extraer el enchufe de conexión del aparato de la toma de corriente de la red o desconectar el fusible!**
2. Limpiar la junta de la puerta sólo con agua clara, secándola bien a continuación.
3. Limpiar el interior del aparato con agua tibia y un lavavajillas manual suave. Téngase presente que el agua empleada en la limpieza del aparato no debe penetrar en el cuadro de mandos.
4. Tras concluir la limpieza del aparato: Conectarlo a la red y ponerlo en funcionamiento.

En ningún caso deberán emplearse arena, agentes frotadores o limpiadores con ácidos o disolventes químicos.

Limpiar la canaleta de desagüe y el orificio de drenaje **Figura 3** regularmente, a fin de que el agua de descongelación fluya y se evacúe libremente. Limpiar la canaleta de desagüe con ayuda de un palillo u objeto semejante.

Prestar atención a que el agua empleada en la limpieza no penetre en el orificio de drenaje y fluya hasta la bandeja de evaporación.

## Consejos prácticos para ahorrar energía eléctrica

- El aparato no debe instalarse de forma que reciba directamente los rayos del sol, ni encontrarse tampoco próximo a un foco activo de calor tal como cocinas, calefacciones, etc. No obstante, si esto último fuera inevitable, se habrá de proteger la unidad con un panel aislante adecuado.
- Dejar enfriar las bebidas calientes hasta una temperatura ambiente antes de introducir las en el frigorífico.
- Descongelar los productos congelados en el interior del frigorífico. De esta manera se puede aprovechar el frío desprendido por los mismos para la refrigeración de los restantes alimentos guardados.
- Mantener abierta la puerta del aparato el menos tiempo posible.
- Pasar de vez en cuando un aspirador o pincel por la parte posterior del aparato con objeto de evitar que la acumulación de polvo pueda dar lugar a un aumento del consumo de corriente.

## Advertencias sobre los ruidos de funcionamiento del aparato

### Ruidos de funcionamiento normales del aparato

- Los **ruidos en forma de murmullos** sordos se deben al funcionamiento del motor (compresor). Pueden aumentar brevemente su intensidad al conectarse el compresor.
- Los **ruidos en forma de gorgoteo** se producen al penetrar el líquido refrigerante en los tubos delgados una vez que ha entrado en funcionamiento el compresor.
- Los **ruidos en forma de clic** se escuchan cuando el termostato conecta y desconecta el motor (compresor).

### Ruidos que se pueden subsanar con toda facilidad

- **Los cajones, cestos o estantes oscilan o están agarrotados**  
Verificar las piezas móviles. En caso necesario, colocarlas de nuevo en su posición.
- **Las botellas o recipientes entran en contacto mutuo.**  
Separar algo las botellas y los recipientes.

## Pequeñas averías de fácil arreglo

Hay pequeñas anomalías que no suponen necesariamente la existencia de una avería y, por consiguiente, no requieren la intervención del Servicio de Asistencia Técnica.

Con frecuencia se trata de pequeñas anomalías fáciles de subsanar. Para evitar una intervención innecesaria del servicio técnico, compruebe si la avería o fallo que usted ha constatado se encuentra recogida en los siguientes consejos y advertencias. De este forma se evitará usted gastos innecesarios, dado que en estos casos, los gastos del técnico no quedan cubiertos por las prestaciones del servicio de garantía.

Avería	Posible causa	Forma de subsanarla
La iluminación interior del frigorífico no funciona.	La bombilla está fundida.	Sustituir la bombilla <b>Fig. 13/B</b> : <ol style="list-style-type: none"> <li>1. Extraer el enchufe del aparato de la toma de corriente o desconectar el fusible de la red.</li> <li>2. Retirar el recubrimiento protector de la lámpara hacia atrás.</li> <li>3. Sustituir la lámpara fundida por una nueva (lámpara de repuesto de 220–240 V, corriente monofásica, base E14, para el número de vatios, véase la lámpara defectuosa).</li> </ol>
	El interruptor está agarrotado. <b>Fig. 13/A</b>	Verificar la movilidad del interruptor.
En el fondo del frigorífico se ha acumulado agua.	El tubo de desagüe del agua de descongelación está obstruido. <b>Fig. 3</b>	Limpiar el tubo y la canaleta de desagüe. (véase el capítulo «Limpieza»)
La frecuencia y duración de la conexión del grupo frigorífico aumenta.	Se ha abierto con mucha frecuencia la puerta del aparato.	No abrir la puerta innecesariamente.
	Las aberturas de ventilación y aireación están obstruidas.	Eliminar la causa de la obstrucción.

Avería	Posible causa	Forma de subsanarla
<b>El piloto de aviso de la temperatura destella Fig. 2/3. (Demasiada temperatura en el interior del aparato)</b>	Se abre demasiado frecuente la puerta del aparato.	No abrir la puerta innecesariamente.
	Se ha introducido una cantidad excesiva de alimentos en el aparato.	Seleccionar la función de enfriamiento ultrarrápido antes de introducir los alimentos en el aparato.
	Las rejillas de ventilación y aireación están obstruidas.	Retirar los objetos que obstruyan las aberturas de ventilación.
<b>Los pilotos de control no se iluminan.</b>	El aparato está desconectado.	Pulsar la tecla de Conexión/Desconexión Fig. 2/1.
	Se han producido cortes del suministro de corriente eléctrica; el fusible está desconectado; el enchufe de conexión del aparato no está asentado correctamente en la toma de corriente.	Verificar si hay corriente. Verificar asimismo los fusibles.

## Servicio de Asistencia Técnica

Para evitar una intervención innecesaria del servicio técnico, compruebe si la avería o fallo que usted ha constatado se encuentra recogida en los siguientes consejos y advertencias. De este forma se evitará usted gastos innecesarios, dado que en estos casos, los gastos del técnico no quedan cubiertos por las prestaciones del servicio de garantía.

El número de teléfono del Servicio de Asistencia Técnica más próximo figura en la correspondiente guía telefónica o en el Directorio del Servicio de Asistencia Técnica. Al solicitar la intervención del Servicio de Asistencia Técnica, no olvide indicar el número de producto (E-Nr.) y el de fabricación (FD) de su unidad.

Ambos números se encuentran en la placa de características del aparato.

### Figura 14

Tenga presente que indicando el número de producto y el de fabricación de su unidad puede contribuir a evitar desplazamientos y costes innecesarios al Servicio de Asistencia Técnica que, de otra manera, le serían cargados en cuenta.

## Instruções sobre reciclagem

### Reciclagem da embalagem

A embalagem protege o seu aparelho contra danos durante o transporte. Todos os materiais utilizados são compatíveis com o meio ambiente e reutilizáveis. Ajude você também: Proceda à reciclagem da embalagem de forma compatível com o meio ambiente.

Junto do seu Agente ou dos Serviços Municipalizados poderá informar-se sobre os procedimentos actuais de reciclagem.

### Reciclagem do aparelho antigo

Os aparelhos antigos não são lixo sem qualquer valor. Através duma reciclagem compatível com o meio ambiente, podem ser recuperadas matérias primas valiosas.

 Este aparelho está marcado em conformidade com a Directiva 2002/96/CE relativa aos resíduos de equipamentos eléctricos e electrónicos (waste electrical and electronic equipment - WEEE). A directiva estabelece o quadro para a criação de um sistema de recolha e valorização dos equipamentos usados válido em todos os Estados Membros da União Europeia.

### Aviso

Em aparelhos fora de serviço

1. Desligar a ficha da tomada.
2. Cortar o cabo eléctrico e afastá-lo do aparelho com a respectiva ficha de rede.

Os aparelhos de frio contêm agente refrigerador e, no isolamento, gases. O agente refrigerador e os gases devem ser eliminados correctamente. Ter cuidado para não danificar a tubagem do agente refrigerador até à sua reciclagem correcta.

## Instruções de segurança e de aviso

### Antes de colocar o aparelho em funcionamento

Deverá ler atentamente as instruções de serviço e de montagem! Delas constam informações importantes sobre instalação, utilização e manutenção do aparelho.

Guarde toda a documentação para posterior utilização ou para outro possuidor.

### Segurança técnica

- O aparelho contém, em quantidades reduzidas o agente de refrigeração R600a não poluente, mas inflamável. Ter cuidado, para que a tubagem do circuito do agente refrigerador não sofra qualquer dano durante o transporte ou durante a montagem. O agente refrigerador, ao libertar-se, poderá causar ferimentos nos olhos ou inflamar-se.

### Em caso de danos

- Manter o aparelho afastado de chamas abertas ou de fontes de ignição,
- Desligar a ficha da tomada,
- Arejar bem o compartimento durante alguns minutos,

– Contactar os Serviços Técnicos.

Quanto maior for a quantidade de agente refrigerador num aparelho, maior deverá ser o compartimento onde o aparelho está instalado. Em espaços muito pequenos e havendo uma fuga, pode formar-se uma mistura de gás/ar inflamável.

Por cada 8 g de agente refrigerador o compartimento deverá ter, no mínimo, 1 m<sup>3</sup>. A quantidade de agente refrigerador do seu aparelho vem indicada na chapa de características, que se encontra no interior do aparelho.

- A substituição do cabo eléctrico e outras reparações só podem ser efectuadas pelos Serviços Técnicos. Instalações e reparações inadequadas podem acarretar perigos vários para o utilizador.

## Utilização

- Nunca utilizar aparelhos eléctricos dentro do frigorífico (por ex. aquecedores, aparelhos eléctricos de fazer gelados, etc.)

### Perigo de explosão!

- Nunca descongelar nem limpar o aparelho com um aparelho de limpeza a vapor! O vapor pode atingir os componentes eléctricos e provocar um curto-circuito.

### Perigo de choque eléctrico!

- Não guardar no aparelho produtos com gases propulsores (por ex. latas de spray) e produtos explosivos

### Perigo de explosão!

- Não utilizar rodapés, gavetas, portas, etc. como estribos ou zonas de apoio.
- Para descongelar e limpar, desligar a ficha da tomada ou o fusível de

segurança.

Puxar pela ficha e não pelo cabo eléctrico.

- Álcool de elevada percentagem só pode ser guardado dentro do aparelho, se em recipiente hermeticamente fechado e em posição vertical.
- Ter cuidado para não sujar as peças de plástico e o vedante da porta com óleo ou gordura. As peças de plástico e o vedante da porta podem, de contrário, tornar-se porosos.
- Nunca tapar ou obstruir as grelhas de ventilação do aparelho.

## Crianças em casa

- Não deixar a embalagem e seus componentes ao alcance de crianças. Perigo de asfixia pelos cartões desdobráveis e películas!
- O aparelho não é um brinquedo para crianças!
- No caso de aparelhos com fechadura: Guardar a chave fora do alcance das crianças!

## Determinações gerais

O aparelho destina-se

- para a refrigeração de alimentos.

O aparelho foi concebido para utilização doméstica.

O aparelho tem protecção anti-parasitário conforme Directriz da UE 89/336/EEC.

O circuito de frio foi testado quanto à sua estanquidade.

Este artigo corresponde às normas de segurança respectivas para aparelhos eléctricos (EN 60335/2/24).

## Familiarização com o aparelho

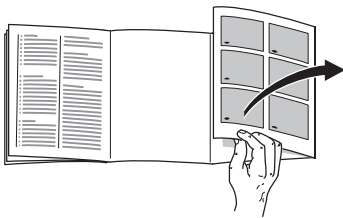

Desdobre, por favor, a última página com as figuras. Estas instruções de serviço aplicam-se a vários modelos de aparelhos.

São, por isso, possíveis diferenças nas ilustrações.

## Exemplo de um equipamento

Fig. 1

- 1 Interruptor da luz
- 2 Interruptor principal
- 3 Painel de comandos/ Iluminação interior
- 4 Prateleiras na zona de refrigeração
- 5 Gaveta de legumes
- 6 Prateleira bisnagas e pequenas caixas
- 7 Suporte para ovos
- 8 Compartimento para queijo e manteiga
- 9 Prateleira para garrafas grandes

## Painel de comandos

Fig. 2

### 1 Interruptor principal Ligar/desligar

Interruptor principal do aparelho serve para ligar e desligar todo o aparelho.

### 2 Tecla de regulação de temperatura

Para a regulação da temperatura da zona de refrigeração (regulável entre +8 °C e +2 °C).

Premir a tecla tantas vezes até que se acenda a lâmpada indicadora da temperatura pretendida.

### 3 Lâmpadas indicadoras de temperatura

Os dígitos junto às lâmpadas indicadoras de temperatura mostram as temperaturas da zona de refrigeração em °C.

**A lâmpada fica a piscar, se a temperatura regulada ainda não tiver sido atingida.**

### 4 Tecla de refrigeração «super»

A lâmpada iluminada indica o funcionamento da super-refrigeração. Com a «super»-refrigeração, a zona de refrigeração arrefece o máximo possível durante cerca de 6 horas. Decorrido este tempo, é feita a comutação automática para a temperatura antes regulada.

Activar a «super»-refrigeração, por ex.:

- Antes da introdução de grande quantidade de alimentos frescos.
- Para a refrigeração rápida de bebidas.

## Ter em atenção a temperatura ambiente e a ventilação

A classe climática encontra-se na chapa de características. Ela indica os limites de temperatura ambiente em que o aparelho pode funcionar.

Classe climática	Temperatura ambiente permitida
SN	+10 °C até 32 °C
N	+16 °C até 32 °C
ST	+18 °C até 38 °C
T	+18 °C até 43 °C

## Ventilação

O ar aquece junto à parede posterior do aparelho. O ar aquecido tem que poder sair, sem qualquer impedimento. De contrário, a máquina de frio terá que trabalhar mais. Isto provoca o aumento do consumo de energia. Por isso: Não tapar ou obstruir as aberturas de ventilação!

## Ligar o aparelho

Depois da instalação do aparelho, deverá aguardar pelo menos ½ hora, antes de pôr o aparelho em funcionamento. Durante o transporte, pode acontecer que o óleo existente no compressor se tenha infiltrado no sistema de frio.

Antes da primeira utilização, limpar bem o interior do aparelho (ver Capítulo Limpeza).

A tomada deve ficar em local facilmente acessível. Ligar o aparelho à corrente alterna 220–240 V/50 Hz, através de uma tomada instalada segundo as normas. A tomada deve estar protegida com um fusível de 10 A ou superior.

**No caso de aparelhos destinados a funcionar em países não europeus, há que verificar na chapa de características, se a tensão indicada e o tipo de corrente coincidem com os valores da corrente eléctrica da sua residência.**

**A chapa de características encontra-se no interior do aparelho, no lado esquerdo, em baixo. A substituição, eventualmente necessária, do cabo eléctrico só deve ser efectuada por um técnico.**

### ⚠ Aviso!

Em caso algum, deverá o aparelho ser ligado a uma ficha electrónica de poupança de energia e a um ondulator, que converta a corrente contínua em corrente alterna de 230 V (por ex. Sistema Solar, corrente de bordo de navios).



## Ligar o aparelho

### Fig. 2

Premir o interruptor principal 1. A iluminação interior acende-se e o indicador luminoso de temperatura fica a piscar.

A zona de refrigeração vem regulada de fábrica para uma temperatura base de +5 °C.

Recomendamos uma regulação média de + 4 °C.

Alimentos sensíveis não devem ser conservados a uma temperatura mais quente do que + 4 °C.

## Regulação da temperatura

Os valores de regulação podem ser alterados, ver descrição do painel de comandos.

### Nota:

### Fig. 3

Por razões de funcionamento, formam-se gotas de água ou de gelo na parede interior traseira. Estas gotas descongelam automaticamente e a água resultante da descongelação é encaminhada para a tina de evaporação através da calha da água da descongelação.

Manter limpos a calha e o orifício de escoamento da água de descongelação, para que esta possa escorrer livremente.

## Arrumação dos alimentos

### Dar atenção às áreas de frio na zona de refrigeração!

Devido à circulação de ar na zona de refrigeração, as várias áreas apresentam frios diferentes:

#### • Área mais fria

Situa-se entre a seta gravada lateralmente e a prateleira de vidro imediatamente abaixo **Fig. 12**.

Nota: Nas zonas mais frias, conservar alimentos sensíveis (por ex. peixe, charcutaria, carne).

#### • A área mais quente

situa-se na parte superior da porta.

Nota: Na zona mais quente, conservar, por ex., queijo, manteiga. Na hora de servir, o queijo mantém o seu aroma e a manteiga mantém-se fácil de barrar.

## Na arrumação dos alimentos, ter em atenção o seguinte

Arrumar os alimentos bem embalados ou tapados. Deste modo, eles mantêm o aroma, a cor e a frescura. Além disso, evita-se a transmissão de sabores e a coloração das peças de plástico.

### Para arrumação dos alimentos, recomendamos o seguinte procedimento:

- **Nas prateleiras**, (de cima para baixo): Artigos de pastelaria, comida confeccionada, lacticínios, carne e charcutaria.
- **Nas gavetas dos legumes**: Legumes, salada, fruta.
- **Na porta** (de cima para baixo): Manteiga, queijo, ovos, bisnagas, frascos pequenos, garrafas grandes, leite pacotes de sumos.

## Capacidade útil

As indicações sobre capacidade útil estão indicadas na placa de características do seu aparelho.

## Indicador de temperatura

(Não existente em todos os modelos)

Não sujeitar o indicador de temperatura a acção directa dos raios solares, nem o colocar na boca.

O **indicador de temperatura indica temperaturas inferiores a 4 °C** e serve para determinar o ajuste necessário do regulador de temperatura. De acordo com a temperatura ambiente, ajustar o regulador de temperatura entre os dígitos 2 e 3. Se existir a possibilidade de uma regulação exacta dos graus, seleccionar uma temperatura de 4 °C ou inferior.

Passadas cerca de 12 horas, se a temperatura já tiver baixado para menos de 4 °C, a cor do indicador de temperatura altera-se de preto para verde e é legível a indicação «OK» (Caso tal não se verifique, vá regulando o selector de temperatura passo a passo, para uma temperatura mais fria.)



Ajuste correcto.



Temperatura demasiado alta, ajustar o regulador para uma temperatura mais baixa.

## Equipamento da zona de refrigeração

Se necessário, poderá alterar a disposição das prateleiras da zona de refrigeração e da porta: Puxar a prateleira para a frente, baixá-la e retirá-la, deslocando-a lateralmente **Fig. 4**. Elevar e retirar as prateleiras e suportes da porta **Fig. 5**.

## Equipamento especial

(não existente em todos os modelos)

### Gaveta de legumes com regulador de temperatura e de humidade

#### Fig. 6

Para conservação a longo prazo:  
Regulador para a direita, a ventilação fica aberta e a temperatura fica mais baixa.

Para conservação a curto prazo:  
Regulador para a esquerda, a ventilação fica fechada, a temperatura fica mais alta e a humidade do ar é elevada.

### Prateleira Vario

#### Fig. 7

Retirar a metade frontal da placa de vidro dividida e deslocá-la para trás, inserindo-a na ranhura imediatamente abaixo. Deste modo, poderá arrumar recipientes altos na prateleira inferior (por ex. jarros, garrafas).

### Gaveta para salsichas e queijo

#### Fig. 8

Para retirar, elevá-la. O apoio pode ser deslocado.

### Suporte para garrafas

#### Fig. 9

O suporte para garrafas impede que estas tombem com o abrir e fechar da porta.

### Prateleiras para garrafas

#### Fig. 10

Na prateleira para garrafas, podem ser arrumadas garrafas com segurança. A fixação é variável.

### Caixa para salsichas e queijo

#### Fig. 11

A tampa da caixa para salsichas e queijo pode ser virada; isto permite que os alimentos sejam conservados com ou sem arejamento.

## Desligar o aparelho

Pressionar a tecla de ligar/desligar **Fig. 2/1**.

A lâmpada indicadora de temperatura

**Fig. 2/3** apaga-se e, assim, a refrigeração e a iluminação estão desligadas.

## Desactivar o aparelho

Se o aparelho não for utilizado por um longo período de tempo:

1. Retirar a ficha da tomada ou desligar os fusíveis.
2. Limpar o aparelho.
3. Deixar a porta do aparelho aberta.

## Limpeza do aparelho

1. **Atenção: Retirar a ficha da tomada ou desligar os fusíveis!**
2. Limpar o vedante da porta só com água limpa e depois secar bem.
3. Limpar o aparelho com água morna e um pouco de detergente suave. A água não deve atingir o painel de comandos.
4. Depois da limpeza: Ligar novamente o aparelho e colocá-lo em funcionamento.

Não utilizar produtos de limpeza abrasivos ou que contenham ácidos e nem mesmo diluentes.

Limpar regularmente a calha de recolha de água e o tubo de escoamento, **Fig. 3**, para a água de descongelação possa escoar livremente. Limpar a calha de recolha da água com um palito ou produto similar.

A água da limpeza não pode escoar para a aparadeira de evaporação.

## Como poupar energia

- Instalar o aparelho num local seco e arejado; nem sob a acção directa dos raios solares e nem próximo de uma fonte de calor (por ex. aquecedor, fogão). Se for inevitável, utilizar uma placa isoladora.
- Deixar que a comida e as bebidas quentes arrefeçam primeiro.
- Colocar os alimentos a descongelar na zona de refrigeração. Aproveitar o frio dos alimentos congelados para refrigeração dos alimentos na zona de refrigeração.

- Abrir a porta do aparelho o mínimo tempo possível!
- A parte de trás do aparelho deve ser limpa simplesmente com um aspirador ou com um pincel, para evitar o aumento do consumo de energia.

## Indicações sobre ruídos de funcionamento

### Ruídos normais de funcionamento

- O **zumbido** é provocado pelo funcionamento do motor. Este ruído pode, por breves instantes, ser mais forte, especialmente quando o motor arranca.
- O **murmurejar** ou o **zunido** é provocado pela circulação do agente refrigerador dentro das tubagens.
- O «**clic**» é audível, sempre que o termostato liga e desliga o motor.

### Ruídos facilmente elimináveis

- **As gavetas abanam ou prendem.** Verifique se as gavetas assentam correctamente. Se necessário, corrija o posicionamento das gavetas.
- **Os recipientes tocam-se.** Verifique a sua arrumação e, se necessário, afaste-os uns dos outros.

## Eliminação de pequenas anomalias

Antes de recorrer aos Serviços Técnicos, verifique, se, com a ajuda das indicações seguintes, é possível solucionar a anomalia.

Para casos destes, terá que pagar a deslocação e o tempo do técnico, mesmo dentro do período de garantia.

Anomalia	Causas possíveis	Solução
<b>A iluminação interior não funciona.</b>	A lâmpada está fundida.	Substituir a lâmpada <b>Fig. 13/B</b> . <ol style="list-style-type: none"> <li>1. Desligar a ficha da tomada ou desligar os fusíveis.</li> <li>2. Retirar a cobertura da lâmpada, deslocando-a para trás.</li> <li>3. Substituir a lâmpada (Lâmpada de substituição, corrente alterna 220-240 V, casquilho E14, valor de Watts, ver lâmpada fundida).</li> </ol>
	O interruptor da luz está encravado. <b>Fig. 13/A</b>	Verificar, se o interruptor se move.
<b>A base da zona de refrigeração está molhada.</b>	O orifício de escoamento da água da descongelação está entupido. <b>Fig. 3</b>	Limpar a calha de recolha e o orifício de escoamento da água da descongelação. (ver «Limpeza»)
<b>A máquina de frio trabalha cada vez com mais frequência e durante mais tempo.</b>	Abertura frequente da porta do aparelho. As grelhas de ventilação estão tapadas.	Não abrir a porta desnecessariamente. Destapar as grelhas.
<b>A lâmpada de indicação de temperatura, Fig. 2/3 está a piscar. (Está muito calor no aparelho)</b>	A porta foi aberta frequentemente. Foram colocados muitos alimentos. As aberturas de ventilação estão obstruídas.	Não abrir a porta desnecessariamente. Ligar a refrigeração Super antes de colocar os alimentos. Desobstruir as aberturas.
<b>Nenhuma das lâmpadas de controlo está iluminada.</b>	O aparelho está desligado. Falha de corrente, o fusível está desligado; a ficha não está bem ligada na tomada.	Premir a tecla Ligar/Desligar, <b>Fig. 2/1</b> . Verificar, se há corrente e verificar os fusíveis.

## Assistência Técnica

Para casos de informação, mesmo durante o período de garantia, terá que pagar a deslocação do técnico.

Na lista telefónica ou no índice de Postos de Assistência encontrará o Posto mais próximo da sua área de residência. Indique sempre aos Serviços Técnicos o número de artigo (E-Nr.) e o número de fabrico (FD-Nr.) do seu aparelho.

Estas indicações constam da chapa de características. **Fig. 14**

Ao indicar estes elementos aos Serviços Técnicos, evitará deslocações desnecessárias, poupando, assim, custos adicionais.

QUELFRIGO.COM

## Υποδείξεις απόσυρσης

### ♻️ Απόσυρση της συσκευασίας

Η συσκευασία προστατεύει τη συσκευή σας από ζημιές κατά τη μεταφορά. Όλα τα χρησιμοποιούμενα υλικά συσκευασίας είναι αβλαβή για το περιβάλλον και μπορούν να ξαναχρησιμοποιηθούν. Παρακαλούμε να συντελέσετε κι εσείς στην προστασία του περιβάλλοντος και ν' αποσύρετε τη συσκευασία με τρόπο αβλαβή για το περιβάλλον.

Για τους επίκαιρους τρόπους απόσυρσης παρακαλείσθε να ζητήσετε πληροφορίες από το ειδικό κατάστημα, από το οποίο αγοράσατε τη συσκευή ή από τη Δημοτική ή Κοινοτική Αρχή της περιοχής σας.

### ♻️ Απόσυρση της παλιάς συσκευής

Οι παλιές συσκευές δεν αποτελούν άχρηστα απορρίμματα! Με την απόσυρσή τους σύμφωνα με τους κανονισμούς για την προστασία του περιβάλλοντος μπορούν να επαναποκτηθούν πολύτιμες πρώτες ύλες.

Αυτή η συσκευή χαρακτηρίζεται σύμφωνα με την ευρωπαϊκή οδηγία 2002/96/ΕΚ (πρό ηλεκτρικών και ηλεκτρονικών συσκευών (waste electrical and electronic equipment – WEEE). Η οδηγία προκαθορίζει τα πλαίσια για μια απόσυρση και αξιοποίηση των παλιών συσκευών με ισχύ σ' όλη την ΕΕ.

#### ⚠️ Προειδοποίηση

Σε παλιές συσκευές που δεν χρησιμοποιούνται πλέον

1. Τραβάτε το φως από την πρίζα,
2. κόψτε το καλώδιο σύνδεσης στο δίκτυο του ρεύματος και απομακρύνετέ το μαζί με το φως.

Οι ψυκτικές συσκευές περιέχουν ψυκτικά μέσα και στη μόνωση αέρια. Τα ψυκτικά μέσα και τα αέρια απαιτούν απόσυρση από τον ειδικό. Προσέξτε να μην καταστραφούν οι σωληνώσεις της κυκλοφορίας του ψυκτικού μέσου, μέχρι να παραληφθεί αυτή για την ανάλογη, αβλαβή για το περιβάλλον απόσυρση.

## Υποδείξεις ασφαλείας και προειδοποιητικές υποδείξεις

### Προτού θέσετε τη συσκευή σε λειτουργία:

Διαβάστε με προσοχή τις οδηγίες χρήσης και τοποθέτησης! Αυτές περιέχουν σημαντικές πληροφορίες για την εγκατάσταση, τη χρήση και τη συντήρηση της συσκευής. Φυλάξτε όλα τα έγγραφα για μετέπειτα χρήση ή για κάποιον μετέπειτα χρήστη.

### Τεχνική ασφάλεια

- Η συσκευή περιέχει σε μικρή ποσότητα το ψυκτικό μέσο R600a, το οποίο είναι αβλαβές μεν για το περιβάλλον, αλλά εύκαυστο. Κατά τη μεταφορά και την τοποθέτηση της συσκευής προσέξτε να μην πάθει βλάβη κανένας σωλήνας της κυκλοφορίας του ψυκτικού μέσου (ρευστού). Το διαρρέον ψυκτικό μέσο μπορεί να αυταναφλεχτεί ή να οδηγήσει σε τραύματα των ματιών σας.

#### Σε περίπτωση ζημιάς

- Κρατάτε μακριά από τη συσκευή ανοιχτή φλόγα και πηγές ανάφλεξης,
- τραβήξτε το φως από την πρίζα,
- αερίζετε καλά τον χώρο για μερικά λεπτά,
- καλείτε την υπηρεσία τεχνικής εξυπηρέτησης των πελατών μας.

Όσο περισσότερο ψυκτικό μέσο περιέχει μία συσκευή, τόσο μεγαλύτερος πρέπει να είναι ο χώρος, μέσα στον οποίο βρίσκεται αυτή. Σε πολύ μικρούς χώρους είναι δυνατόν σε περίπτωση διαρροής ψυκτικού μέσου να σχηματιστεί εύκαυστο μίγμα αερίου-αέρα.

Ανά 8 g του ψυκτικού μέσου πρέπει να υπολογιστεί τουλάχιστον 1 m<sup>3</sup> χώρου τοποθέτησης. Την ποσότητα του ψυκτικού μέσου της συσκευής σας θα την βρείτε στην πινακίδα τύπου στο εσωτερικό της συσκευής σας.

- Η αλλαγή του τροφοδοτικού καλωδίου και άλλες επισκευές επιτρέπεται να εκτελούνται μόνο από την υπηρεσία τεχνικής εξυπηρέτησης των πελατών μας. Οι εγκαταστάσεις και επισκευές που δεν έγιναν σωστά μπορούν να αποτελέσουν σημαντικό κίνδυνο για τον χρήστη.

### Κατά τη χρήση

- Μη χρησιμοποιείτε ποτέ ηλεκτρικές συσκευές μέσα στη συσκευή (π. χ. θερμάστρες, ηλεκτρικές παγωτομηχανές κτλ.).  
**Κίνδυνος έκρηξης!**
- Ποτέ μην κάνετε απόψυξη ούτε να καθαρίζετε τη συσκευή με ατμοκαθαριστές! Ο ατμός μπορεί να διεισδύσει σε ηλεκτρικά μέρη και να προκαλέσει βραχυκύκλωμα.  
**Κίνδυνος ηλεκτροπληξίας!**



- Μην αποθηκεύετε μέσα στη συσκευή προϊόντα με εύκαυστα προωθητικά αέρια (π. χ. σπρέι) και εκρηκτικές ύλες.  
**Κίνδυνος έκρηξης!**
- Μη χρησιμοποιείτε τις βάσεις, τις συρταρωτές προεκτάσεις, τις πόρτες κτλ. ως σκαλοπάτια ή στηρίγματα.
- Για την απόψυξη και τον καθαρισμό τραβάτε το φιν από την πρίζα ή κατεβάζετε την ασφάλεια. Τραβήξτε από το φιν και όχι από το τροφοδοτικό καλώδιο.
- Οινόπνευματώδη ποτά με μεγάλο ποσοστό περιεκτικότητας σε αλκοόλη πρέπει να αποθηκεύονται μόνον καλά κλεισμένα και σε όρθια θέση.
- Προσέχετε να μην έλθει σε επαφή λάδι και λίπος με τα πλαστικά μέρη και την τσιμούχα της πόρτας, διότι διαφορετικά αυτά γίνονται πορώδη.
- Μην καλύπτετε και μην τοποθετείτε αντικείμενα στα ανοίγματα αερισμού και εξαερισμού της συσκευής.

## Παιδιά στο νοικοκυριό

- Μην αφήσετε να περιέλθουν στα χέρια παιδιών η συσκευασία και τα μέρη της. Υπάρχει κίνδυνος ασφυξίας από τα αναδιπλούμενα χαρτόνια και τα λεπτά πλαστικά φύλλα.
- Η συσκευή δεν είναι παιχνίδι για παιδιά!
- Σε συσκευή με κλειδαριά: Φυλάτε το κλειδί σε μέρος απρόσιτο για τα παιδιά!

## Γενικές διατάξεις

Η συσκευή είναι κατάλληλη για

- την ψύξη και την κατάψυξη τροφίμων,

Αυτή προορίζεται για οικιακή χρήση.

Η συσκευή φέρει αντιπαρασιτική διατάξη σύμφωνα με την Οδηγία ΕΕ 89/336/EEC.

Είναι ελεγμένη η στεγανότητα του χώρου συντήρησης.

Το παρόν προϊόν αντιπροκρίνεται στους σχετικούς κανονισμούς ασφαλείας σχετικά με ηλεκτρικές συσκευές (EN 60335/2/24).

## Γνωρίστε τη συσκευή

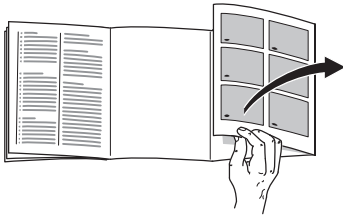

Παρακαλούμε ν' ανοίξετε την τελευταία σελίδα με τις απεικονίσεις. Αυτές οι οδηγίες χρήσης ισχύουν για περισσότερα μοντέλα.

Γι' αυτό ενδέχεται να υπάρχουν διαφορές στις απεικονίσεις.

## Παράδειγμα εξοπλισμού

### Εικόνα 1

- 1 Διακόπτης φωτισμού
- 2 Κεντρικός διακόπτης
- 3 Πίνακας χειρισμού/εσωτερικός φωτισμός
- 4 Ράφια στον χώρο της συντήρησης
- 5 Δοχείο λαχανικών
- 6 Θήκη βουτύρου και τυριού
- 7 Αβγοθήκη
- 8 Ράφι για σωληνάρια και μικρά κουτιά
- 9 Ράφι για μεγάλες φιάλες

## Πίνακας χειρισμού

### Εικόνα 2

#### 1 Κεντρικός διακόπτης On/Off

Κεντρικός διακόπτης της συσκευής, χρησιμεύει για τη θέση ολόκληρης της συσκευής σε και εκτός λειτουργίας.

#### 2 Πλήκτρο ρύθμισης θερμοκρασίας

Για τη ρύθμιση της θερμοκρασίας στον χώρο συντήρησης (ρυθμίζεται από +8 °C έως +2 °C).

Πατήστε το πλήκτρο τόσες φορές, ώσπου να ανάψει το επιθυμητό λαμπάκι θερμοκρασίας.

#### 3 Λυχνία ένδειξης θερμοκρασίας

Οι αριθμοί στα λαμπάκια ένδειξης θερμοκρασίας αντιστοιχούν σε θερμοκρασίες σε °C στον χώρο συντήρησης.

**Το λαμπάκι αναβοσβήνει, όταν δεν έχει επιτευχθεί ακόμα η ρυθμισμένη θερμοκρασία.**

#### 4 Ενεργοποίηση της ψύξης "super"

Το **αναμμένο λαμπάκι** δείχνει την ενεργοποίηση. Κατά τη λειτουργία με ψύξη "super" ψύχεται ο χώρος συντήρησης επί περ. 6 ώρες στη χαμηλότερη δυνατή θερμοκρασία. Κατόπιν ρυθμίζεται αυτόματα στη θερμοκρασία που έχει ρυθμιστεί πριν την ενεργοποίηση της ψύξης "super".

Η ψύξη "super" τίθεται σε λειτουργία π.χ.:

- πριν την τοποθέτηση μεγάλων ποσοτήτων φρέσκων τροφίμων,
- για την ταχεία ψύξη ποτών.

## Προσοχή σχετικά με τη θερμοκρασία του χώρου και τον αερισμό

Η κατηγορία κλίματος βρίσκεται στην πινακίδα τύπου. Αυτή δείχνει μέσα σε ποια όρια θερμοκρασίας δωματίου μπορεί να λειτουργήσει η συσκευή.

Κατηγορία κλίματος	επιτρεπτή θερμοκρασία δωματίου
SN	+10 °C έως 32 °C
N	+16 °C έως 32 °C
ST	+18 °C έως 38 °C
T	+18 °C έως 43 °C

## Αερισμός

Ο αέρας στο οπίσθιο τοίχωμα της συσκευής ζεσταίνεται. Ο ζεσταμένος αέρας πρέπει να μπορεί να διαφεύγει ανεμπόδιστα, διότι διαφορετικά το ψυκτικό μηχάνημα πρέπει να λειτουργήσει με μεγαλύτερη ισχύ, πράγμα το οποίο αυξάνει την κατανάλωση του ρεύματος. Γι' αυτό: Μην καλύπτετε ποτέ ούτε να τοποθετείτε αντικείμενα μπροστά από το πλέγμα αερισμού!

## Σύνδεση της συσκευής

Μετά την τοποθέτηση της συσκευής θα πρέπει να περιμένετε τουλάχιστον ½ ώρα, μέχρι τη θέση της συσκευής σε λειτουργία. Κατά τη μεταφορά μπορεί να συμβεί να μεταβεί το λάδι που περιέχεται στον συμπυκνωτή, στο ψυκτικό σύστημα.

Πριν τη θέση της συσκευής για πρώτη φορά σε λειτουργία, πρέπει να καθαρίσετε τον εσωτερικό χώρο της (βλ. Καθαρισμός).

Η πρίζα θα πρέπει να είναι προσιτή. Συνδέστε τη συσκευή σε εναλλασσόμενο ρεύμα 220–240 V/50 Hz μέσω πρίζας, εγκατεστημένης σύμφωνα με τις εκάστοτε προδιαγραφές. Η πρίζα πρέπει να είναι ασφαλισμένη με ασφάλεια των 10 A και άνω.

**Σε συσκευές για χώρες εκτός Ευρώπης πρέπει να ελέγξετε στην πινακίδα τύπου, αν η αναγραφόμενη τάση και το είδος του ρεύματος συμφωνούν με τις τιμές του δικτύου σας. Η πινακίδα τύπου βρίσκεται μέσα στη συσκευή κάτω αριστερά. Ενδεχομένως αναγκαία αλλαγή του καλωδίου σύνδεσης στο δίκτυο του ηλεκτρικού ρεύματος επιτρέπεται να πραγματοποιηθεί μόνον από τον ειδικό.**

**⚠ Προειδοποίηση!**

Η συσκευή δεν επιτρέπεται σε καμιά περίπτωση να συνδεθεί σε φως εξοικονόμησης ενέργειας και σε ανορθωτές, οι οποίοι μετατρέπουν το συνεχές σε εναλλασσόμενο ρεύμα 230 V (π.χ. σε εγκαταστάσεις ηλιακής ενέργειας, δίκτυα πλοίων).

**Θέση της συσκευής σε λειτουργία****Εικόνα 2**

Πατήστε τον κεντρικό διακόπτη 1. Ο εσωτερικός φωτισμός ανάβει, η λυχνία ένδειξης θερμοκρασίας αναβοσβήνει.

Από το εργοστάσιο ο χώρος συντήρησης έχει τη βασική ρύθμιση των +5 °C.

Σας συνιστούμε να ρυθμίσετε στους +4 °C.

Τα ευαίσθητα τρόφιμα δεν πρέπει να αποθηκεύονται σε θερμοκρασία μεγαλύτερη από +4 °C.

**Ρύθμιση θερμοκρασίας**

Οι τιμές ρύθμισης μπορούν να αλλαχτούν, βλ. περιγραφή για τον πίνακα χειρισμού.

**Υπόδειξη:****Εικόνα 3**

Λόγω της λειτουργίας σχηματίζονται από μέσα στο οπίσθιο ταίχιο σταγόνες νερού απόψυξης ή πάχνη. Αυτή ξεπαγώνει αυτόματα και τρέχει μέσω της υδρορροής στο δοχείο εξάτμισης.

Διατηρείτε την υδρορροή και την αποστράγγιση καθαρές, το νερό απόψυξης πρέπει να εκφεύγει ανεμπόδιστα.

**Τοποθέτηση τροφίμων****Προσέξτε τις ζώνες ψύξης στον χώρο συντήρησης!**

Λόγω της κυκλοφορίας του αέρα στον χώρο συντήρησης σχηματίζονται ζώνες διαφορετικού ψύχους:

**• Ψυχρότερη ζώνη**

βρίσκεται ανάμεσα στα πλαϊνά χαραγμένα βέλη και στο υποκείμενο γυάλινο ράφι, **εικόνα 12**.

Υπόδειξη: Στις ψυχρότερες ζώνες αποθηκεύετε ευαίσθητα τρόφιμα (π.χ. ψάρια, αλλαντικά, κρέας).

- **Η θερμότερη ζώνη**

είναι στην πόρτα τέρμα επάνω.

Υπόδειξη: Στη θερμότερη ζώνη αποθηκεύετε π.χ. τυρί και βούτυρο. Κατά το σερβίρισμα το τυρί διατηρεί το άρωμά του, το βούτυρο παραμένει μαλακό και αλείφεται εύκολα.

## Κατά την τοποθέτηση προσέξτε τα εξής:

Τοποθετείτε τα τρόφιμα καλά συσκευασμένα ή σκεπασμένα. Έτσι διατηρούνται το άρωμα, το χρώμα και η φρεσκάδα τους. Εκτός αυτού αποφεύγονται αλλοιώσεις της γεύσης των τροφίμων και χρωματικές αλλοιώσεις των πλαστικών μερών.

### Σας συνιστούμε να τοποθετήσετε τα τρόφιμα ως ακολούθως:

- **Επάνω στα ράφια** μέσα στον χώρο συντήρησης (από πάνω προς τα κάτω): αρτοσκευάσματα και γλυκά, μαγειρεμένα φαγητά, γαλακτοκομικά προϊόντα, κρέας και αλλαντικά.
- **Στο δοχείο λαχανικών:** λαχανικά, σαλατικά, φρούτα.
- Στην **πόρτα** (από πάνω προς τα κάτω): βούτυρο, τυρί, αβγά, σωληνάρια, μικρές φιάλες, μεγάλες φιάλες, γάλα, σακούλες χυμών.

## Ωφέλιμο περιεχόμενο

Τα στοιχεία για το ωφέλιμο περιεχόμενο θα τα βρείτε μέσα στη συσκευή σας στην πινακίδα τύπου.

## Ενδεικτής θερμοκρασίας

(όχι σε όλα τα μοντέλα)

Ο ενδεικτής θερμοκρασίας δεν επιτρέπεται να εκτεθεί στην ηλιακή ακτινοβολία ούτε να μπει στο σιρόμα.

Ο **ενδεικτής θερμοκρασίας δείχνει θερμοκρασίες χαμηλότερες των 4 °C** και χρησιμεύει για την

απαραίτητη ρύθμιση του ρυθμιστή θερμοκρασίας. Ρυθμίστε τον ρυθμιστή θερμοκρασίας ανάλογα με τη θερμοκρασία περιβάλλοντος ανάμεσα στα ψηφία 2 και 3. Σε περίπτωση δυνατότητας ρύθμισης με ακρίβεια βαθμού ρυθμίστε στους 4 °C ή χαμηλότερα.

Μετά από περ. 12 ώρες, όταν η θερμοκρασία έχει πέσει κάτω από τους 4 °C, αλλάζει το χρώμα του ενδεικτή θερμοκρασίας από μαύρο σε πράσινο, επιπλέον μπορείτε να διαβάσετε την ένδειξη "O.K.". (Αν όχι, ρυθμίστε τον επιλογέα θερμοκρασίας, βήμα προς βήμα σε χαμηλότερη θερμοκρασία.)



Σωστή ρύθμιση

Πολύ υψηλή θερμοκρασία, ρυθμίστε τον ρυθμιστή θερμοκρασίας σε χαμηλότερη θερμοκρασία

## Εξοπλισμός του χώρου συντήρησης

Μπορείτε να μετατοπίσετε τα ράφια του εσωτερικού χώρου και τα ράφια της πόρτας ανάλογα με τις ανάγκες σας: Τραβήξτε το ράφι προς τα εμπρός, κατεβάστε το και τραβήξτε το προς τα έξω, στρέφοντάς το στο πλάι, **εικόνα 4**. Ανασηκώστε το ράφι της πόρτας και τραβήξτε το προς τα έξω, **εικόνα 5**.

## Ειδικός εξοπλισμός

(όχι σε όλα τα μοντέλα)

### Δοχείο λαχανικών με ρυθμιστή θερμοκρασίας και υγρασίας

#### Εικόνα 6

Για μακροχρόνια αποθήκευση: Ρυθμιστής προς τα δεξιά, ο αερισμός είναι ανοιχτός, η θερμοκρασία κατέρχεται.

Για βραχυχρόνια αποθήκευση: Ρυθμιστής προς τ' αριστερά, ο αερισμός είναι κλειστός, η θερμοκρασία ανέρχεται, υψηλή υγρασία αέρα.

### Vario ράφι

#### Εικόνα 7

Βγάλτε το εμπρόσθιο ήμισυ της διαιρεμένης γυάλινης πλάκας και ωθήστε το υποκείμενη συρταρωτή αύλακα προς τα πίσω. Έτσι μπορείτε να τοποθετήσετε στο υποκείμενο ράφι ψηλά σκεύη (π.χ. κανάτες, φιάλες).

### Συρτάρι για αλλαντικά και τυρί

#### Εικόνα 8

Για την αφαίρεση ανασηκώστε το. Η συγκράτηση μπορεί να μετατοπιστεί.

### Συγκράτηση φιαλών

#### Εικόνα 9

Η συγκράτηση φιαλών εμποδίζει το αναποδογυρισμό των φιαλών κατά το άνοιγμα και κλείσιμο της πόρτας.

### Ράφι φιαλών

#### Εικόνα 10

Στο ράφι φιαλών μπορούν να τοποθετηθούν φιάλες με ασφάλεια. Η συγκράτηση είναι μεταβλητή.

### Δοχείο αλλαντικών και τυριού

#### Εικόνα 11

Το καπάκι του δοχείου αλλαντικών και τυριού μπορεί να αναποδογυριστεί. Έτσι μπορείτε να αποθηκεύσετε τα τρόφιμα κλειστά ή αεριζόμενα.

## Θέση της συσκευής εκτός λειτουργίας

Πατήστε το πλήκτρο On/Off.

**Εικόνα 2/1.** Η λυχνία ένδειξης θερμοκρασίας, **εικόνα 2/3** σβήνει, έτσι η ψύξη και ο φωτισμός έχουν απενεργοποιηθεί.

## Μακροχρόνια θέση της συσκευής εκτός λειτουργίας

Αν δεν πρόκειται να χρησιμοποιήσετε τη συσκευή για περισσότερο χρόνο:

1. Τραβάτε το φιν από την πρίζα ή κατεβάζετε ή ξεβιδώνετε την ασφάλεια.
2. Καθαρίστε τη συσκευή.
3. Αφήστε ανοιχτή την πόρτα της συσκευής.

## Καθαρισμός της συσκευής

1. **Προσοχή: Τραβάτε το φιν από την πρίζα ή κατεβάζετε ή ξεβιδώνετε την ασφάλεια!**
2. Σκουπίζετε την τσιμούχα της πόρτας με πανί, βρεγμένο μόνο με καθαρό νερό και την τρίβετε κατόπιν καλά με στεγνό πανί.
3. Καθαρίζετε τη συσκευή με χλιαρό νερό και λίγο απορρυπαντικό πιάτων. Το νερό δεν επιτρέπεται να διεισδύσει στον πίνακα χειρισμού.
4. Μετά τον καθαρισμό: Επανάσυνθετε τη συσκευή στο δίκτυο του ρεύματος και την θέτετε πάλι σε λειτουργία.

Μη χρησιμοποιείτε μέσα καθαρισμού και διαλυτικά που περιέχουν άμμο ή οξέα.

Καθαρίζετε τακτικά την υδρορροή και την οπή αποστράγγισης, **εικόνα 3**, ούτως ώστε να μπορεί να ρέει ανεμπόδιστα το νερό της απόψυξης. Καθαρίζετε την υδρορροή με μπατονέτες ή παρόμοια.

Το νερό καθαρισμού δεν επιτρέπεται να στάξει δια της οπής αποστράγγισης μέσα στο δοχείο εξάτμισης.

## Έτσι μπορείτε να εξοικονομήσετε ενέργεια

- Η συσκευή να τοποθετείται σε ξερό, αεριζόμενο χώρο και δεν πρέπει να είναι εκτεθειμένη στην άμεση ηλιακή ακτινοβολία ούτε να βρίσκεται κοντά σε πηγή θερμότητας (π.χ. καλοριφέρ, ηλεκτρική κουζίνα). Σε διαφορετική περίπτωση χρησιμοποιείται μονωτική πλάκα.
- Αφήνετε τα ζεστά φαγητά και ποτά να κρυώσουν πρώτα.
- Τοποθετείτε τα κατεψυγμένα τρόφιμα, που θέλετε να ξεπαγώσετε, μέσα στον χώρο συντήρησης. Να εκμεταλλεύεστε το ψύχος, που εκπέμπεται από τα κατεψυγμένα τρόφιμα, για την ψύξη των τροφίμων μέσα στον χώρο συντήρησης.
- Ανοίγετε την πόρτα της συσκευής όσο το δυνατόν για μικρότερο χρονικό διάστημα!
- Προς αποφυγή της αυξημένης κατανάλωσης ρεύματος, η πίσω πλευρά της συσκευής να καθαρίζεται κάπου-κάπου με ηλεκτρική σκούπα ή με ένα πινέλο.

## Υποδείξεις σχετικά με τους θορύβους λειτουργίας

### Συνηθισμένοι θόρυβοι λειτουργίας

- Ο **σιγανός βόμβος** προέρχεται από το μοτέρ (συμπυκνωτή). Αυτός μπορεί βραχυπρόθεσμα να δυναμώσει λίγο, όταν το μοτέρ τίθεται σε λειτουργία.
- Ο **χαμηλός ήχος αναβρασμού ή γουργουρισματος καθώς και το βούισμα** προέρχονται από την εισροή του ψυκτικού ρευστού στους αγωγούς.
- Ο **βραχύς μεταλλικός ήχος** ακούγεται μόνον τότε, όταν ο θερμοστάτης θέτει το μοτέρ σε και εκτός λειτουργίας.

### Θόρυβοι που μπορούν να εξαφανιστούν

- Τα **συρτάρια, τα καλάθια ή οι επιφάνειες των ραφιών ταλαντεύονται ή έχουν μαγκώσει**: Παρακαλούμε εξετάστε, αν τα αφαιρούμενα μέρη βρίσκονται στη σωστή θέση, ενδεχομένως τα τοποθετείτε εκ νέου μέσα στη συσκευή.
- **Φιάλες ή δοχεία αλληλοεφάπτονται**: Παρακαλούμε μετατοπίστε λίγο τις φιάλες ή τα δοχεία, ούτως ώστε να μην έρχονται σε επαφή μεταξύ τους.



## Πώς θα διορθώσετε μόνες/οι σας μικροβλάβες

Προτού καλέσετε την υπηρεσία τεχνικής εξυπηρέτησης πελατών: Εξετάστε, μήπως μπορείτε βάσει των ακολούθων υποδείξεων να διορθώσετε οι ίδιες/οι τη βλάβη.

Σε περιπτώσεις ζήτησης συμβουλής από την υπηρεσία τεχνικής εξυπηρέτησης πελατών, πρέπει να αναλάβετε εσείς τα έξοδα – ακόμη και κατά τη διάρκεια ισχύος της παροχής δωρεάν εγγύησης!

Βλάβη	Πιθανή αιτία	Αντιμετώπιση
<b>Ο εσωτερικός φωτισμός δεν λειτουργεί.</b>	<p>Ο λαμπτήρας έχει καεί.</p> <p>Ο διακόπτης του φωτισμού έχει μαγκώσει. <b>Εικόνα 13/A</b></p>	<p>Αλλάξτε τον λαμπτήρα. <b>Εικόνα 13/B:</b></p> <ol style="list-style-type: none"> <li>1. Τραβήξτε το φως από την πρίζα ή κατεβώστε ή αντίστοιχα ξεβιδώστε την ασφάλεια.</li> <li>2. Αφαιρέστε το κάλυμμα της λάμπας, τραβώντας το προς τα πίσω.</li> <li>3. Αλλάξτε τον λαμπτήρα (εφεδρικός λαμπτήρας, 220–240 V εναλλασσόμενο ρεύμα, ντουϊ E14, για τα Watt βλ. στον καμμένο λαμπτήρα).</li> </ol> <p>Εξετάστε αν αυτός μπορεί να κινηθεί.</p>
<b>Ο πάτος του χώρου συντήρησης είναι βρεγμένος.</b>	<p>Έχει βουλώσει ο σωλήνας αποστράγγισης των νερών απόψυξης. <b>Εικόνα 3</b></p>	<p>Καθαρίστε την υδρορροή και τον σωλήνα αποστράγγισης (βλ. „Καθαρισμός της συσκευής“).</p>
<b>Το ψυκτικό μηχανήμα τίθεται όλο και πιο συχνά και για περισσότερο χρόνο σε λειτουργία.</b>	<p>Η πόρτα της συσκευής ανοίχτηκε συχνά.</p> <p>Τα ανοίγματα αερισμού και εξαερισμού είναι καλυμμένα.</p>	<p>Μην ανοίγετε άσκοπα την πόρτα.</p> <p>Απομακρύνετε τα εμπόδια.</p>

Βλάβη	Πιθανή αιτία	Αντιμετώπιση
<b>Η λυχνία ένδειξης θερμοκρασίας, εικόνα 2/3, αναβοσβήνει. (Στη συσκευή επικρατεί υψηλή θερμοκρασία.)</b>	Η πόρτα της συσκευής ανοίχτηκε συχνά.	Μην ανοίγετε άσκοπα την πόρτα.
	Τοποθετήθηκαν πολλά τρόφιμα. Τα ανοίγματα αερισμού και εξαερισμού είναι καλυμμένα.	Ενεργοποιήστε την υπερκατάψυξη πριν την τοποθέτηση. Απομακρύνετε τα εμπόδια.
<b>Δεν ανάβουν ενδεικτικές λυχνίες.</b>	Η συσκευή βρίσκεται εκτός λειτουργίας.	Πατήστε το πλήκτρο On/Off, εικόνα 2/1.
	Διακοπή ρεύματος, η ασφάλεια έχει πέσει, το φιν δεν βρίσκεται σωστά μέσα στην πρίζα.	Ελέγξτε αν υπάρχει ρεύμα, ελέγξτε τις ασφάλειες.

## Υπηρεσία τεχνικής εξυπηρέτησης πελατών

Σε περιπτώσεις ζήτησης συμβουλής από την υπηρεσία τεχνικής εξυπηρέτησης πελατών, πρέπει να αναλάβετε εσείς τα έξοδα του τεχνικού, ακόμη και κατά τη διάρκεια ισχύος της παροχής δωρεάν εγγύησης.

Την πλησιέστερη για σας υπηρεσία τεχνικής εξυπηρέτησης πελατών θα την βρείτε στον τηλεφωνικό κατάλογο ή στον Πίνακα Υπηρεσιών Τεχνικής Εξυπηρέτησης Πελατών.

Παρακαλούμε να δίνετε στη υπηρεσία τεχνικής εξυπηρέτησης πελατών τον αριθμό προϊόντος (αριθμ. Ε) και τον αριθμό κατασκευής (αριθμ. FD) της συσκευής σας.

Αυτά τα στοιχεία θα τα βρείτε στην πινακίδα τύπου. **Εικόνα 14**

Παρακαλούμε να συντελέσετε κι εσείς στο να αποφεύγονται άσκοπες επισκέψεις τεχνικών, δίνοντας ήδη κατά την κλήση της υπηρεσίας τεχνικής εξυπηρέτησης πελατών τον αριθμό προϊόντος και τον αριθμό κατασκευής της συσκευής σας. Έτσι εξοικονομείτε τα σχετικά επιπλέον έξοδα.

## Giderme Bilgileri

### Yeni cihazın ambalajının giderilmesi

Ambalaj cihazınızı transport hasarlarına karşı korur. Yeni cihazın ambalajı için kullanılan tüm malzemeler çevreye zarar vermeyen türden olup, yeniden geri kazanılabilir. Ambalajları çevreci bir giderme ve yeniden değerlendirme işlemine tabi tutarak, lütfen siz de çevrenin korunmasında yardımcı olunuz.

Satıcınız veya bağlı bulunduğunuz belediye üzerinden aktüel eski cihaz giderme yöntemleri ve çöpleri yeniden değerlendirme merkezleri hakkında bilgi alınız.

### Eski cihazın giderilmesi

Eski cihazlar hiç değeri olmayan çöp değildir! Çevreci bir giderme işleminden geçirilerek, çok değerli ham maddeler yeniden kullanılmak üzere geri kazanılabilir.

 Bu cihaz, ömrünü doldurmuş elektrikli ve elektronik cihazlar ile ilgili Avrupa yönetmeliği 2002/96/EG'ye (waste electrical and electronic equipment - WEEE) uygun şekilde işaretlenmiştir. Bu yönetmelik, eski cihazların geri alımı ve değerlendirilmesi ile ilgili AB-çapındaki uygulamaların çerçevesini belirtmektedir.

### Uyarı

Eskimiş ve artık kullanılmayacak cihazlarda

1. Cihazın elektrik fişini prizden çıkarınız.
2. Elektrik kablosunu kesip, fişi ile birlikte cihazdan ayırınız.

Soğutma cihazlarının içinde soğutucu maddeler vardır, yalıtım tertibatlarında ise izolasyon gazları vardır. Soğutma maddeleri ve gazlar uzmanca giderilmelidir. Eski cihaz uzmanca ve çevreye zarar vermeyecek şekilde giderilinceye kadar, soğutucu madde sirkülasyon borularının zarar görmemesine dikkat ediniz.

## Güvenlik ve ikaz bilgileri

### Cihazı çalıştırmadan önce

Cihazı çalıştırmadan önce, kullanma ve montaj talimatlarındaki bilgileri dikkatlice okuyunuz.

Bu talimatlarda cihazın kurulması, yerleştirilmesi, kullanılması ve bakımı ile ilgili önemli bilgiler bulunmaktadır. Belge ve dokümanları sonradan kullanma ihtimalinden veya cihazı satacak olursanız, yeni sahibi için saklayınız.

### Teknik güvenlik

- Bu cihaz az miktarda, çevreye zarar vermeyen fakat yanıcı özelliği olan R600a soğutma maddesini ihtiva etmektedir. Taşınma esnasında ve kurulurken cihazın soğutucu madde sirkülasyon sisteminin zarar görmemesine dikkat ediniz. Bu devrenin zarar görmesi halinde, dışarı fırlayacak soğutucu madde göz yaralanmasına sebep olabilir veya tutuşup yanabilir.

#### Hasar durumunda

- Açık ateş veya alev kaynakları cihazdan uzak tutulmalıdır,
- Eski cihazın elektrik fişini çekip çıkarınız.
- Cihazın kurulu olduğu yer birkaç dakika havalandırılmalıdır,
- Yetkili servise haber verilmelidir.

Bir cihazın içinde ne kadar çok soğutucu madde olursa, cihazın kurulduğu yer de o kadar büyük olmalıdır.

Çok küçük yerlerde, soğutma maddesi devresinde bir kaçak söz konusu olduğunda, yanıcı bir gaz hava karışımı oluşabilir.

8 gram soğutma maddesi için gerekli olan yerin hacmi en az 1 m<sup>3</sup> olmalıdır. Cihazınızın içinde bulunan soğutma maddesinin miktarı, cihazın iç kısmındaki tip levhasında yazılıdır.

- Elektrik şebekesi bağlantı hattının değiştirilmesi ve diğer onarım çalışmaları sadece yetkili servis tarafından yapılmalıdır. Gerektiği gibi yapılmayan kurma işlemleri ve onarımlar kullanıcı için önemli zararlara neden olabilir.

### Kullanımında

- Cihaz içinde kesinlikle elektrikli cihazları kullanmayınız (örn. ısıtma cihazları, elektrikli dondurma yapma cihazları v.s.)

#### Patlama tehlikesi!

- Cihazı temizlemek veya buzunu çözmek için asla buharlı temizleme cihazları kullanmayınız. Buhar elektrikli parçalara temas edebilir ve kısa devre olmasına sebep olabilir. **Elektrik çarpma tehlikesi!**
- Cihazın içinde yanıcı tahrik gazı ihtiva eden ürünler (örn. sprey kutuları) ve patlayıcı maddeler bulundurmayınız **Patlama tehlikesi!**
- Cihazın tabanını, raflarını, kapılarını ve bu gibi parçalarını basamak niyetine veya destek olarak kullanmayınız.
- Buz çözme ve temizleme işlemi için, cihazın elektrik fişini prizden çekip çıkarınız veya bağlı olduğu sigortayı kapatınız. Fişi prizden çıkarırken, fişin kendisi tutulmalıdır, kablodan tutulup çekilmemelidir.

- Alkol oranı yüksek olan sıvı dolu şişeleri iyice kapatarak ve dik olarak buzdolabına koyunuz.
- Cihazın plastik parçalarına ve kapının contasına sıvı ve katı yağ değmemesine özen gösteriniz. Aksi halde bu parçalar delinip aşınabilir.
- Cihazın hava giriş ve çıkış delikleri kesinlikle örtülmemeli ve önleri kapatılmamalıdır.

## Evdeki çocuklar

- Ambalajları ve ambalaj parçalarını çocuklara vermeyiniz. Katlanabilen karton kutu ve folyolardan dolayı, havasız kalıp boğulabilirler!
- Bu cihaz çocuklar için bir oyuncak değildir!
- Kapısında kilit tertibatı olan cihazlarda: Kilitin anahtarını çocukların erişemeyecekleri bir yerde muhafaza ediniz!

## Genel yönetmelikler

Bu cihaz

- Besinleri soğutmak içindir.

Bu cihaz evde kullanılmak için üretilmiştir.

Cihaz, 89/336/EEC AB direktiflerine istinaden parazitlenmeye karşı korunmuştur.

Soğutucu madde devresinin sızdırmazlığı kontrol edilmiştir.

Bu ürün, elektrikli cihazlar için geçerli olan güvenlik yönetmeliklerine uygundur (EN 60335/2/24).

## Cihazı Tanıma

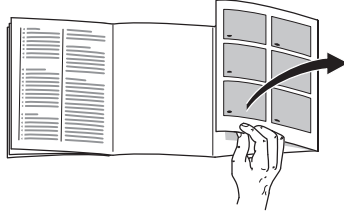

Okumaya başlamadan önce son sayfadaki resimli sayfalara bakınız. Kullanma kılavuzu bir çok modeller için geçerlidir.

Bu nedenle resimlerde donanım ve detay değişiklikleri olabilir.

## Bir Donanım Örneği

Resim 11

- 1 Işık şalteri
- 2 Ana şalter
- 3 Kumanda panosu/  
İç ışıklandırma
- 4 Soğutma bölgesindeki rafalar
- 5 Sebzelik
- 6 Tüp ve küçük kutu rafı
- 7 Yumurtalık
- 8 Tereyağı ve peynir kabı
- 9 Büyük şişe bölümü

## Kumanda paneli

### Resim 2

#### 1 Ana şalter Açma/Kapama

Cihazın ana şalteri, tüm cihazın açılıp kapatılması için kullanılır.

#### 2 Sıcaklık ayar düğmesi

Soğutma bölgesinin sıcaklığının ayarlanması için kullanılır (+8 °C ile +2 °C arasında ayarlanabilir)

Arzu edilen ısı lambası yanıcaya kadar, düğmeye basınız (gerektiği kadar sık).

#### 3 Sıcaklık gösterge lambaları

Sıcaklık gösterge lambasındaki sayılar, soğutucu bölgesi sıcaklıklarını °C türünden gösterir.

**Ayarlanmış olan sıcaklığa henüz ulaşılmadığı zaman, lambalar yanıp söner.**

#### 4 "super" ("süper") soğutma tuşu

**Yanan lamba**, fonksiyonun devreye sokulduğunu gösterir. Süper soğutma fonksiyonunda, soğutucu bölgesi yaklaşık 6 saat boyunca mümkün olduğu kadar soğuk yapılır. Ardından otomatik olarak süper soğutma fonksiyonu başlatılmadan önceki sıcaklık derecesine geçilir.

Süper soğutma fonksiyonu örn. şu durumlarda açılır:

- Cihaza çok miktarda besin konmadan önce.
- İçecekleri çabuk soğutmak için.

## Oda sıcaklığına ve havalandırmaya dikkat edilmesi

Klima sınıfı, tip levhası üzerinde bildirilmiştir. Bu bilgi, cihazın hangi oda veya kurulu olduğu çevre sıcaklıkları arasında kullanabileceğini bildirir.

Klima sınıfı	Kabul edilebilir oda (çevre) sıcaklığı
SN	+10 °C'den 32 °C'ye kadar
N	+16 °C'den 32 °C'ye kadar
ST	+18 °C'den 38 °C'ye kadar
T	+18 °C'den 43 °C'ye kadar

## Havalandırma

Cihazın arka tarafındaki hava ısınır. Isınan havanın rahatça çıkıp gidebilmesi gerekir. Aksi halde kompresör çok çalışması gerekir. Bu da daha fazla elektrik tüketimine sebep olur. Bu nedenle: Havalandırma deliklerini kesinlikle kapatmayınız ve önlerine engel koymayınız!

## Cihazın elektrik bağlantısı

Cihaz kurulduktan sonra, çalıştırılmadan önce en az ½ saat beklenmelidir. Cihazın nakli esnasında, kompresör içindeki yağın soğutma sistemine dağılması mümkündür.

Cihazı ilk kez çalıştırmadan önce, cihazın iç kısmı temizlenmelidir (bkz. cihazın temizlenmesi).

Cihazın elektrik bağlantı prizine rahat ulaşılabilir. Cihazı sadece yönetmeliklere uygun bir şekilde takılmış olan ve 220–240 V / 50 Hz alternatif akıma sahip bir prize bağlayınız. Prizin sigortası 10 A veya daha yüksek olmalıdır.

**Avrupa dışında kalan ülkelerde kullanılacak olan cihazlarda, tip levhasına bakıp, cihazın bağlama geriliminin ve akım türünün sizin elektrik şebekenizin değerlerine uygun olmadığını kontrol ediniz. Tip levhası cihazın içinde sol alt taraftadır. Eğer cihazın elektrik kablosunun değiştirilmesi gerekirse, bunu sadece yetkili uzman bir elektrikçiye veya yetkili servisimize yaptırınız.**

### ⚠ Uyarı!

Cihazın elektronik enerji tasarruf sistemlerine ve doğru akımı 230 V değerinde alternatif akıma çeviren dalgalı redresörlere (örneğin güneş enerjisi ile elektrik üretme tesislerine, gemi elektrik şebekelerine) bağlanması kesinlikle yasaktır.

## Cihazın çalıştırılması

### Resim 2

Ana şaltere 1 basılmalıdır. İç aydınlatma yanar. İç aydınlatma yanıyor, ısı gösterge lambası yanıp sönüyor.

Cihaz fabrikadan çıktığında, soğutucu bölmesi için +5 °C temel ayar olarak ayarlanmıştır.

+4 °C ayarlamayı tavsiye ediyoruz.

Hassas besinler +4 °C'den daha sıcak depolanmamalıdır.

## Sıcaklık ayarı

Ayar değerleri değiştirilebilirler; kumanda panelinin tarifine bakınız.

### Not:

### Resim 3

Cihaz çalıştığı zaman, soğutma bölgesinin arka duvarında su tanecikleri veya kırıntı tipinden tanecikler oluşur ve bu fonksiyondan dolayıdır, yani normaldir. Buzdolabının iç arka duvarı kendiliğinden bu tanecikleri eritir. Eriyen bu kondanese su, akma oluğu üzerinden, buharlaştırma kabına akar.

Kondanese su oluşunu ve tahliye deliğini daima temiz ve serbest tutunuz. Eriyen suyun rahatça akabilmesi gerekir.

## Besinlerin yerleştirilmesi

### Soğutucu bölmesindeki soğuk kısımlara dikkat edilmelidir!

Soğutucu bölmesindeki hava sirkülasyonundan dolayı farklı soğukluk derecelerine sahip kısımlar oluşur:

#### • En soğuk bölüm

Cihazın içindeki en soğuk bölüm, yan tarafa kabartma şeklinde basılmış ok işareti ile bu işaretin alt tarafındaki cam raf arasında kalan kısımdır

#### Resim 12.

Not: En soğuk kısımlarda, hassas besinler (örn. balık, salam-sucuk, et) depolanmalı veya muhafaza edilmelidir.

#### • En sıcak kısım

Soğutucu bölmesindeki en sıcak kısım, cihaz kapısının üst tarafıdır.

Not: En sıcak kısımda, örn. peynir ve tereyağı gibi besinler depolanmalı veya muhafaza edilmelidir. Böylelikle bu besinler servis edildiğinde, peynir tadını korumuş olur ve tereyağı da ekmeğe sürülebilecek kıvamda kalır.

## Besinler yerleştirilirken dikkat edilecek noktalar

Besinler ambalajlı veya iyice kapatılmış olarak cihaza yerleştirilmelidir. Böylelikle besinlerin tadı, rengi ve tazeliği muhafaza edilmiş olur. Ayrıca besinler arasında birbirlerine tad ve koku verme olayı ve plastik parçaların renginin değişmesi de önlenmiş olur.

### Gıda maddelerini cihaza şöyle yerleştirmenizi öneririz:

- Soğutma bölmesindeki rafların üzerine (yukarıdan aşağıya doğru olmak üzere): Hamur işleri, hazır yemekler, süt mamülleri, balık ve sucuk yerleştirilmelidir.
- Sebzelerin içine: Sebze, meyve ve salata yerleştirilmelidir.
- Kapıdaki raf ve kablara (yukarıdan aşağıya doğru olmak üzere): Tereyağı, peynir, yumurta, tüp, küçük şişeler, büyük şişeler, süt ve meyve suyu kutuları yerleştirilmelidir.

## Kullanılabilen hacim

Cihazın kullanılabilen hacmi ile ilgili bilgiler için, cihazın tip etiketine (levhasına) bakınız.



## Sıcaklık derecesi göstergesi

(Her modelde mevcut değildir)

Sıcaklık derecesi göstergesini güneş ışınlarına maruz bırakmayınız ve ağzınıza almayınız.

**Sıcaklık derecesi göstergesi, 4 °C'den düşük sıcaklıkları gösterir ve sıcaklık ayar düğmesi ile gereken ayarın yapılmasına yarar.** Sıcaklık ayar düğmesini, çevre sıcaklığına bağlı olarak, 2 ile 3 arasında bir konuma ayarlayınız. Tam derecesi derecesine doğru ayarlama olanağı varsa, 4 °C veya daha soğuk bir derece ayarlayınız.

Yaklaşık 12 saat sonra, yani sıcaklık 4 °C'nin altına düştükten sonra, sıcaklık derecesi göstergesinin rengi siyahtan yeşile değişir ve ayrıca "O.K." yazısı okunabilir. (Eğer göstergede bu durum söz konusu değilse, sıcaklık ayar düğmesi kademe kademe daha soğuk ayarlanmalıdır.)

O.K.



Doğru ayar

**Sıcaklık derecesi çok yüksek, sıcaklık ayar düğmesi daha soğuk bir dereceye ayarlanmalıdır**

## Soğutucu bölmesinin donanımı

Cihazın iç kısmındaki rafların ve kapı içindeki gözlerin yerlerini ihtiyacınıza göre değiştirebilirsiniz: Rafı öne doğru çekiniz, ön kısmını aşağıya doğru indiriniz ve yana doğru çevirerek cihazdan dışarı çıkarınız **Resim 4**. Kapı içindeki gözü yukarı kaldırınız ve dışarı çıkarınız **Resim 5**.

## Özel donanım

(her modelde mevcut değildir)

**Sıcaklık ve nem ayar sürgüsü olan sebzelik**

**Resim 6**

Uzun süre depolamak için:  
Ayar sürgüsü sağa; havalandırma kapalı ve içerisi daha soğuk olur.

Kısa süre depolamak için:  
Ayar sürgüsü sola; havalandırma kapalıdır, içerisi daha sıcak olur ve nem oranı yükselir.

**Vario raf**

**Resim 7**

İki bölüm olan cam plakanın ön bölümü çıkarılıp, alt tarafındaki içeri sürme yivi üzerinden arkaya doğru itilebilir. Böylelikle bu rafın altına yüksek cisimler (örn. sürahi, büyük şişe) yerleştirebilirsiniz.

**Sucuk ve peynir çekmecesi**

**Resim 8**

Çekmeceyi dışarı çıkarmak için, yukarıya doğru kaldırınız. Çekmecenin tutma düzeni değiştirilebilir (kaydırılabilir).

### Şişe tutucu

#### Resim 9

Şişe tutucu, cihazın kapısı açılıp kapatıldığı zaman şişelerin devrilmesini önler.

### Şişe rafı

#### Resim 10

Şişe rafında şişeler emin bir şekilde muhafaza edilebilir. Tutucu düzen değişkendir.

### Sucuk ve peynir çekmecesini

#### Resim 11

Sucuk ve peynir çekmecesinin üzerindeki kapağı ters çevirebilirsiniz. Böylelikle çekmece içindeki besinlerin tamamen kapalı olarak veya hava alarak saklanması mümkün olur.

## Cihazın kapatılması

Açma/kapama tuşuna **Resim 2/1**

basınız. Sıcaklık gösterge lambası

**Resim 2/3** söner ve böylelikle soğutma ve aydınlatma kapatılmıştır.

## Cihazın tamamen kapatılması

Eğer cihaz uzun bir süre kullanılmıyacaksa:

1. Cereyan fişini şebeke prizinden çıkarınız veya cihazın bağlı olduğu sigorta üzerinden gerilimi kesiniz.
2. Cihaz temizlenmelidir.
3. Cihazın kapısı açık bırakılmalıdır.

## Cihazın temizlenmesi

1. **Dikkat: Cereyan fişini şebeke prizinden çıkarınız veya cihazın bağlı olduğu sigorta üzerinden gerilimi kesiniz!**
2. Kapı contası sadece temiz su ile silinmelidir ve ardından iyice silinip kurulanmalıdır.
3. Cihazı, biraz temizlik maddesi (deterjan) ilave edilmiş ılık su ile temizleyiniz. Temizleme suyu kumanda panelinin içine akmamalıdır.
4. Temizlemeden sonra: Cihaz tekrar elektriğe bağlanmalı ve açılmalıdır.

Kum veya asit içeren temizleme maddeleri ve çözücü maddeler kullanmayınız.

Enyen suyun akıp boşalabilmesi için, kondanse su akma oluşunu ve su akma deliğini **Resim 3** muntazam aralıklarla temizleyiniz. Su akma oluşunu uygun bir çubuk vb. ile temizleyiniz.

Akma deliğinden, temizlik suyunun akıp buharlaşma kabına girmemesine dikkat ediniz.

## Enerji tasarruf bilgileri

- Cihazı doğrudan güneş ışınlarına maruz bırakmayınız ve ısı kaynaklarından (örn. kalorifer, ocak) uzak bir yere kurunuz. Gerekirse bir izolasyon plakası kullanınız.
- Sıcak yemeklerin ve içeceklerin önce soğuması beklenmeli.
- Donmuş gıda maddelerinin buzlarını çözmek istediğiniz zaman, bunları buzdolabının soğutma bölümüne koyunuz, buzları orada çözülsün. Dondurulmuş besinlerin soğukluğu, diğer besinlerin soğutulmasında kullanılmalıdır.
- Dolaptan bir şey alırken veya dolaba bir şey koyarken kapıyı mümkün olduğu kadar az açık tutunuz!
- Cihazın arka yüzü ara sıra bir elektrikli süpürge veya fırça ile temizlenerek, fazla elektrik tüketilmesi önlenmelidir.

## Çalışma Sesleri Hakkında Bilgiler

### Normal Çalışma Sesleri/Gürültüleri

- **Boğuk horultu** sesi, motordan (kompresör) gelir. Motor çalışmaya başlayınca, bu ses kısa bir süre için daha da sesli olabilir.
- **Fıkırtı, şırıltı veya kaynama** seslerine, ince boruların içinde akan soğutma maddesi sebep olur.
- **Çıtlama** sesi sadece termostat motoru (kompresörü) açıp kapattığı zaman duyulur.

### Çok kolay giderilebilir ses ve gürültüler

- **Cihazın kurulduğu kontakt yüzeyi düzgün değil, raflar ve çekmeceler sallanıyor veya sıkışıyor**  
Cihazdan dışarı çıkarılabilen parçaları kontrol ediniz ve gerekirse rafları, kablaları ve kutuları çıkarıp sallanmayacak şekilde yeniden yerleştiriniz.
- **Cihazın içindeki şişeler veya kablalar birbirlerine değiyorlar**  
Şişeler veya kablalar birbirlerine değiyorlarsa, birbirlerinden biraz ayırınız.

## Servisi Çağırmadan Önce ki Adımlar

Her arıza için yetkili servisimizi çağırarak gerekmez. Yetkili servisimizi çağırmadan önce, aşağıdaki talimatların yardımıyla arızayı kendinizin giderip gideremeyeceğinizi kontrol ediniz. Garanti süresi içerisinde dahi, bu gibi durumlarda servis görevlisinin masraflarının tümünü ödemek zorundasınız.

Arızalar	Muhtemel sebepleri	Giderilmesi
<b>Cihazın ışıkları yanmıyor.</b>	Ampul bozuk.	Ampülü değiştiriniz <b>Res. 13/B:</b> <ol style="list-style-type: none"> <li>1. Cihazın fişini prizden çıkarınız veya sigortayı kapatınız.</li> <li>2. Lamba kapagını arkaya doğru çekip çıkarınız.</li> <li>3. Ampülü değiştiriniz (Yedek ampul, 220–240 V alternatif akım, soket E14, Watt için bozuk ampule bakınız).</li> </ol>
	Aydınlatmanın şalteri sıkışmış <b>Res. 13/A.</b>	İşık şalterinin yerinden oynayıp oynamadığını kontrol ediniz.
<b>Soğutucunun tabanı ıslak.</b>	Eriyen suyun aktığı boru tıkanmış <b>Res. 3.</b>	Eriyen su oluşunu ve boşalma borusunu temizleyiniz (cihazın temizlenmesi bölümüne bakınız).
<b>Kompresör daha sık devreye giriyor ve daha uzun süre çalışıyor.</b>	Cihazın kapısı çok sık açıldı.	Kapıyı gerekmediği sürece açmayınız.
	Havalandırma ızgarası tıkalı veya önü kapalı.	Engelleri kaldırınız.
<b>Isı gösterge lambası Resim 2/3 yanıp sönüyor. (Cihazın içi çok sıcak)</b>	Cihazın kapısı sık sık açılıp kapatıldığı için.	Cihazın kapısını gerekmediği sürece açmayınız.
	Cihaza çok miktarda taze besin yerleştirildiği için.	Süper soğutma fonksiyonu, cihaza besinler yerleştirilmeden önce çalıştırılmalıdır.
	Havalandırma deliklerinin önü kapanmış veya tıkanmış.	Tıkanıklığı gideriniz veya engelleri yok ediniz.

Arızalar	Muhtemel sebepleri	Giderilmesi
<b>Hiçbir kontrol lambası yanmıyor.</b>	Cihaz kapalı  Elektrik kesilmesi; sigorta kapalı veya attı; elektrik fişi prize iyi takılmamış.	Açma/Kapama düğmesine <b>Resim 2/1</b> basınız.  Elektriklerin kesik olup olmadığını ve sigortaları kontrol ediniz.

## Yetkili servis

Garanti süresi dahilinde dahi, danışma gibi durumlarda servis görevlisinin masraflarının tümünü ödemek zorundasınız.

Yetkili servisimizin telefon numarasını ekteki yetkili servislerimizin listesinde veya telefon rehberinde bulabilirsiniz. Lütfen yetkili servisimizi çağırdığınız zaman, cihazın ürün numarasını (E numarası) ve imalat numarasını (FD numarası) bildiriniz.

Bu numaraları, tip levhasının üzerinde bulabilirsiniz. **Resim 14**

Cihazın ürün numarasını ve imalat numarasını bildirmek suretiyle, gereksiz gidip gelme masraflarını ve zaman kaybını önlemiş olursunuz. Böylelikle kendiniz de tasarruf etmiş olursunuz.

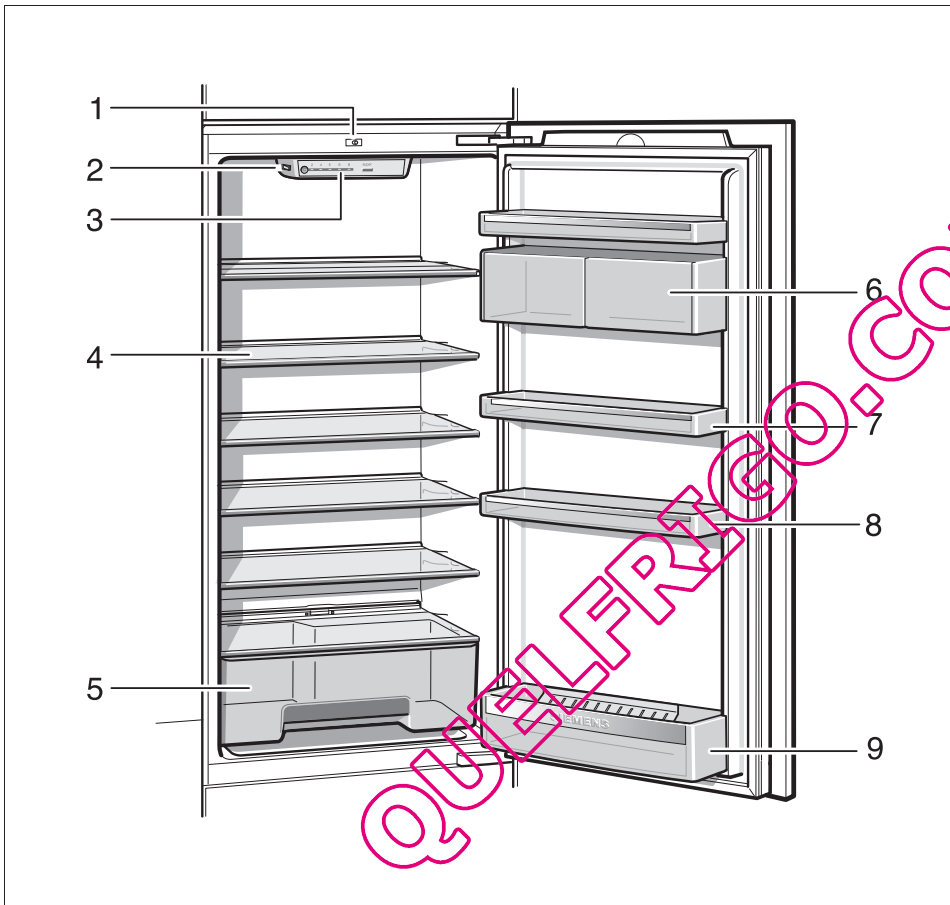

1

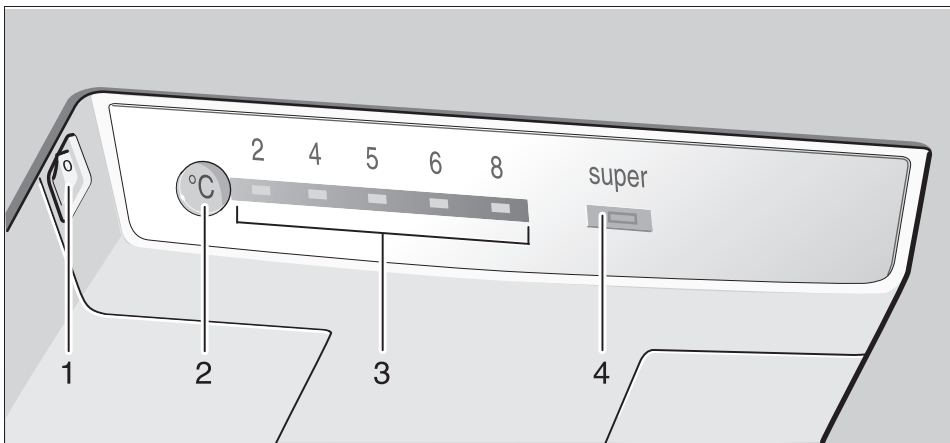

2

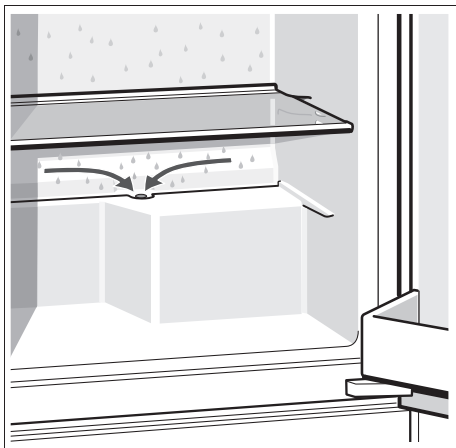

3

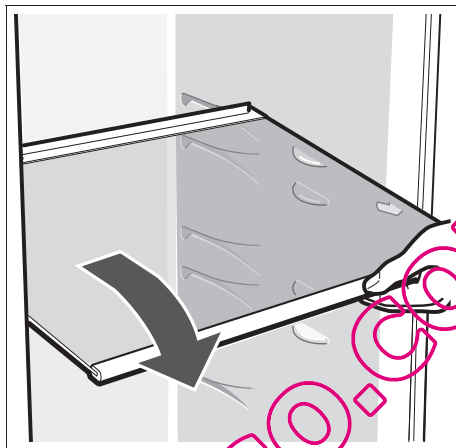

4

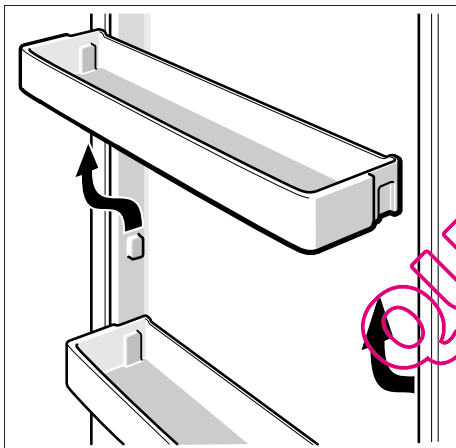

5

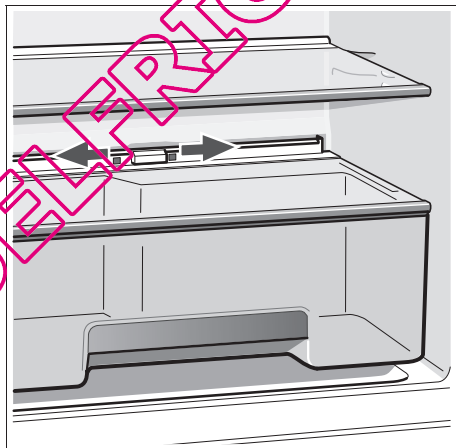

6

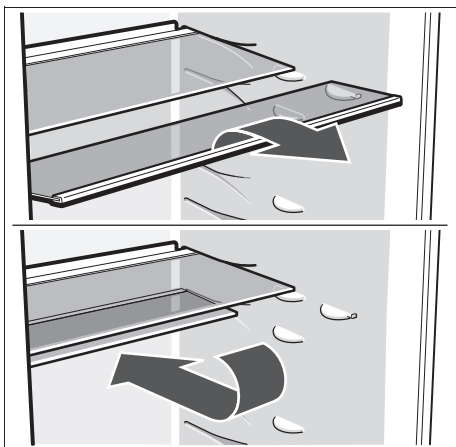

7

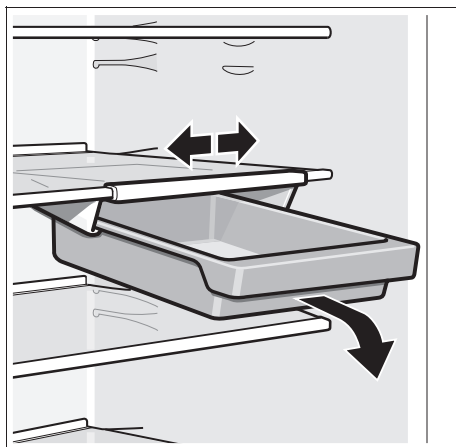

8

QUEFRIGO.COM

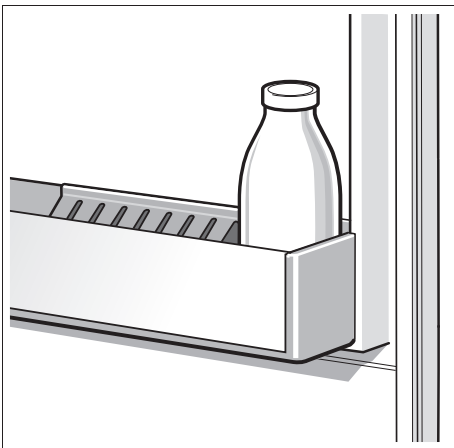

9

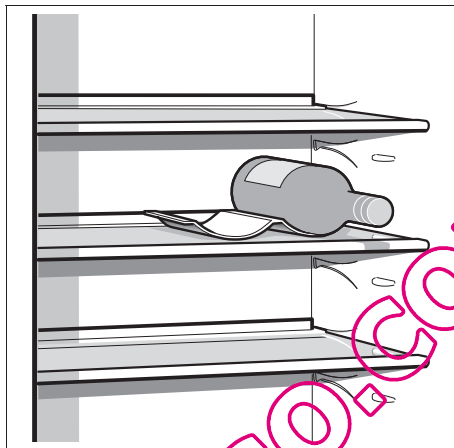

10

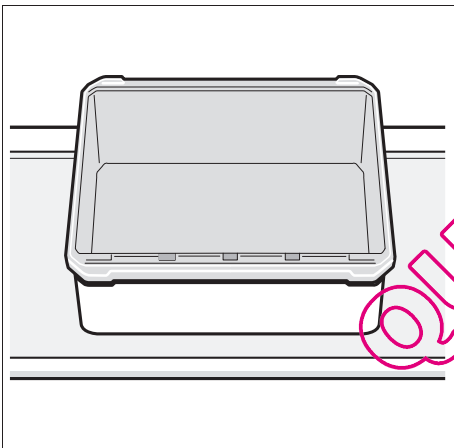

11

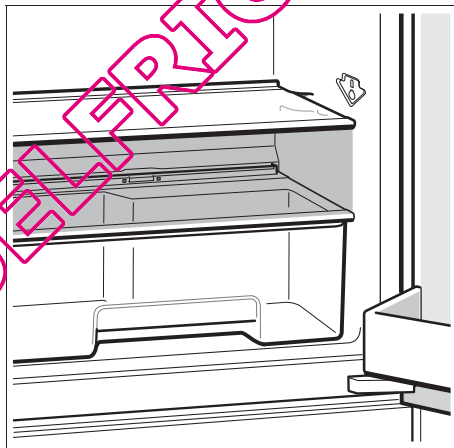

12

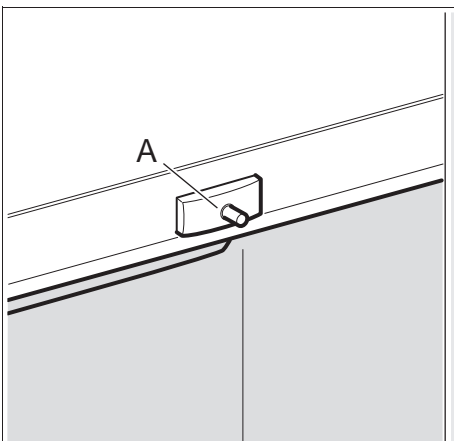

13

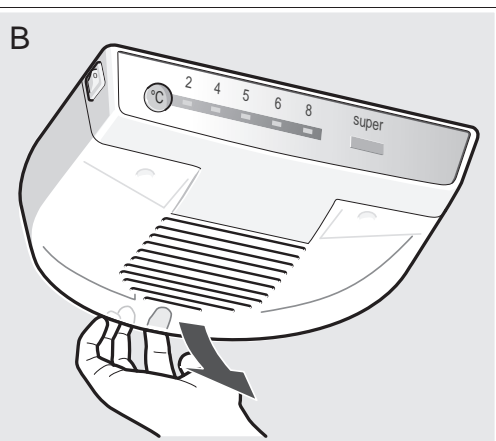



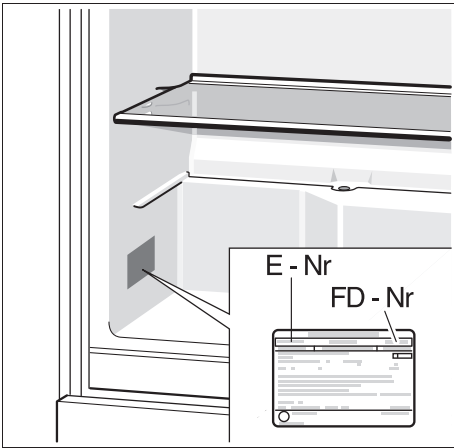

14

QUELFRIGO.COM

# Family Line

## 01805-2223

(EUR 0,12/Min.DTAG)  
Siemens-Hausgeräte

<http://www.siemens.de/hausgeraete>

VDE Testing and Certification Institute  
Section FG23  
Merianstrasse 28  
D-63069 Offenbach

QUELFRIGO.COM

Sous réserve de modifications.

Salvo modifichie.

Se reserva el derecho a efectuar modificaciones.

Direitos reservados quanto a alterações.

Τηρούμε το δικαίωμα αλλαγών.

Değişiklikler olabilir.

Siemens-Electrogeräte GmbH  
Carl-Wery-Straße 34, 81739 München

9000 119 560 fr/it/es/pt/el/tr (8511)